



INFOS &
VIDEO AT



170
LUX

EOX[®] FL 170 HB
SHORT MANUAL

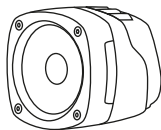

EOX® FL 170 HB +
Remote

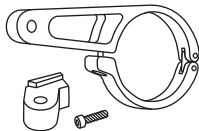

Lenkerhalterung 35 mm
Faceplate-Adapter +
Schraube



Distanzring 31,5 mm +
Kabelverbinder



Frontreflektor +
Befestigungsmaterial



Kurzanleitung +
Sicherheitsinformationen

EOX® FL 170 HB: E-Bike Scheinwerfer mit Fernlicht-Funktion

Bestimmungsgemäße Verwendung

Der EOX® FL 170 HB Scheinwerfer ist ausschließlich für Fahrräder mit Trethilfe (E-Bikes) vorgesehen.
Nicht zugelassen für kennzeichnungspflichtige Fahrzeuge (schnelle E-Bikes).

Hinweis:

Diese Gebrauchsanweisung richtet sich an Anwender mit Kenntnissen und Erfahrung im Zusammenbau und der Montage von Fahrradkomponenten.

Sicherheitshinweise

- **WARNUNG!** Blicken Sie niemals direkt in den eingeschalteten Fahrradscheinwerfer.
- Die EOX® FL 170 HB sollte niemals abgedeckt sein.
- Stellen Sie sicher, dass die EOX® FL 170 HB ordnungsgemäß angebaut und ausgerichtet ist.
- **Funk-Fahrradcomputer:** Die Elektronik von kabellosen Fahrradcomputer und LED-Scheinwerfer können einander stören. Eine Reduzierung der Störung erreicht man durch größtmöglichen Abstand zwischen Scheinwerfer und Fahrradcomputer, sowie kleinstmöglichen Abstand zwischen Sender und Empfänger des Fahrradcomputer.

Tagfahrlicht

Die EOX® FL 170 HB verfügt über ein automatisches Tagfahrlicht.

Sobald Sie die Beleuchtung an Ihrem E-Bike einschalten, schaltet die EOX® FL 170 HB in Abhängigkeit der Umgebungshelligkeit in den Tagfahrmodus (20 LUX). Verringert sich die Umgebungshelligkeit schaltet die Leuchte automatisch in den Standardmodus (120 LUX)

! Der Helligkeitssensor befindet sich auf der Rückseite der Leuchte:

Bitte achten Sie darauf, dass dieser **NICHT** verdeckt oder verschmutzt wird um eine reibungslose Funktion zu gewährleisten.

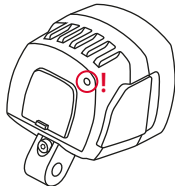

Fernlicht

Die EOX® FL 170 HB verfügt über ein separat zuschaltbares Fernlicht.

Das Ein- und Ausschalten erfolgt über die kabelgebundene Fernbedienung (Remote) an der EOX® FL 170 HB.

Das eingeschaltete Fernlicht wird durch das blaue Fernlichtsymbol auf der Fernbedienung signalisiert.

- !** **WARNUNG!** Bitte beachten Sie, dass Du das Fernlicht andere Verkehrsteilnehmer geblendet werden können. Verwenden Sie dies deshalb nur außerhalb geschlossener Ortschaften und in Fahrsituationen die es zulassen.

Funktion:

- Taste drücken -> Fernlicht an (blaues Symbol)
- Taste drücken -> Fernlicht aus (Symbol aus)



- ! Stellen Sie sicher, dass die EOX® FL 170 HB ordnungsgemäß angebaut und ausgerichtet ist. Bei Scheinwerfern mit separatem Reflektor 3 darauf achten, dass dieser senkrecht zur Fahrbahn ausgerichtet ist. Auf einer vollständig ebenen Straße muss die horizontale Lichtkante stets auf der Straße sichtbar sein!



Die in Deutschland vorgeschriebene Montagehöhe für Scheinwerfer und Reflektoren liegt zwischen 400 und 1200 mm. Nähere Angaben finden Sie in der StVZO. Gegebenenfalls können Sie sich auch an einen Fahrradfachhändler in Ihrer Nähe wenden. Sorgen Sie dafür, dass die EOX® FL 170 HB so angebracht und ausgerichtet ist, dass der entgegenkommende Verkehr nicht geblendet wird.

WARNUNG! Um Stürze, Unfälle und schwere Verletzungen zu vermeiden, verwenden Sie ausschließlich eine der mitgelieferten Halterungen (Lenker oder Gabel). 2

ANMERKUNG: Halterungen niemals an Sattelstreben montieren!

ANMERKUNG: Halterungen niemals an konischen Bauteilen montieren!

WARNUNG! Benutzen Sie das Fahrrad nicht, wenn der Lichtstrahl Ihrer EOX® FL 170 HB 1 verstellt ist oder die EOX® FL 170 HB zu locker sitzt.

Nehmen Sie die Ausrichtung oder Feststellung der EOX® FL 170 HB nur vor, wenn das Fahrrad steht. Das Blenden des Gegenverkehrs kann zu Unfällen führen. Vor dem Ausrichten der EOX® FL 170 HB lösen Sie zunächst die Schraube der Halterung. Achten Sie darauf, diese Schraube anschließend wieder so fest anzuziehen, dass sich weder Schraube noch Scheinwerfer lösen oder von selbst verstellen können.

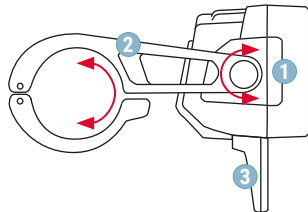

EOX® FL 170 HB am Fahrrad sicher mit einer der beiliegenden Halterungen befestigen.

ANMERKUNG: Bei Verwendung von anderen Haltern kann keine Gewähr für die sichere Befestigung übernommen werden.

Die EOX® FL 170 HB kann sowohl am Lenker, als auch an einer Vorbau-Faceplate befestigt werden. Bitte wählen Sie die für Ihr Rad bevorzugte Montagesituation. Die Standardmontage ist am Fahrradlenker vorgesehen. Hier stehen Ihnen 2 verschiedene Lenkerdurchmesser zur Verfügung (31,5 mm oder 35 mm). ② Wählen Sie den Durchmesser aus, der zur Ihrem Lenkermodell passend ist.

- Befestigen Sie zunächst die Lenkerschelle an dem Leuchtenkörper mit Hilfe der mitgelieferten Befestigungsschraube.
- Öffnen Sie danach die Lenkerschelle und befestigen sie die Schelle an Ihrem Fahrradlenker

Alternativ können Sie Ihre EOX® FL 170 HB auch an einer Vorbau-Faceplate montieren. Lösen Sie dazu das Bottom-Cover am Leuchtenkörper **R**. Schieben Sie den Faceplate-Adapter in die Montagerippe und befestigen Sie den Adapter anschließend mit der beiliegenden Schraube **A**. Decken Sie das Loch der Lenkerhalterung mit dem beiliegendem Site-Cover **S** ab. Nun können Sie Ihre EOX® FL 170 HB an einer Vorbau-Faceplate montieren.

WARNUNG! Darauf achten, dass der Kabelausgang an der EOX® FL 170 HB immer gerade nach unten zeigt. Nur so ist das Lichtbild der EOX® FL 170 HB ideal ausgerichtet und der Scheinwerfer bestmöglich vor Wasser geschützt.

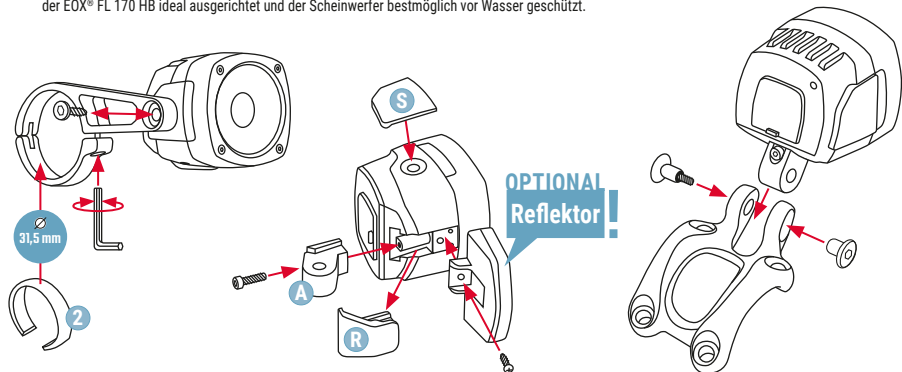

4

MONTAGE REMOTE

ANMERKUNG: Montage bitte **NUR** am Lenkerende (22,2 mm). Montage links und rechts möglich. ①
Darauf achten, dass der Kabelausgang an der Remote immer nach unten zeigt. Nur so ist die Remote bestmöglich vor Wasser geschützt.

! WARNUNG! Fernlichtanzeige darf nicht verdeckt werden.

So montieren, dass die Remote zu Bedienen ist, ohne die Hand vom Lenker nehmen zu müssen. Das Kabel, welches von der EOX® FL 170 HB zur Remote führt, bitte so verlegen das es nicht die Bedienung bzw. Betrieb des E-Bike behindert und keine Gefahrensituation entstehen kann.

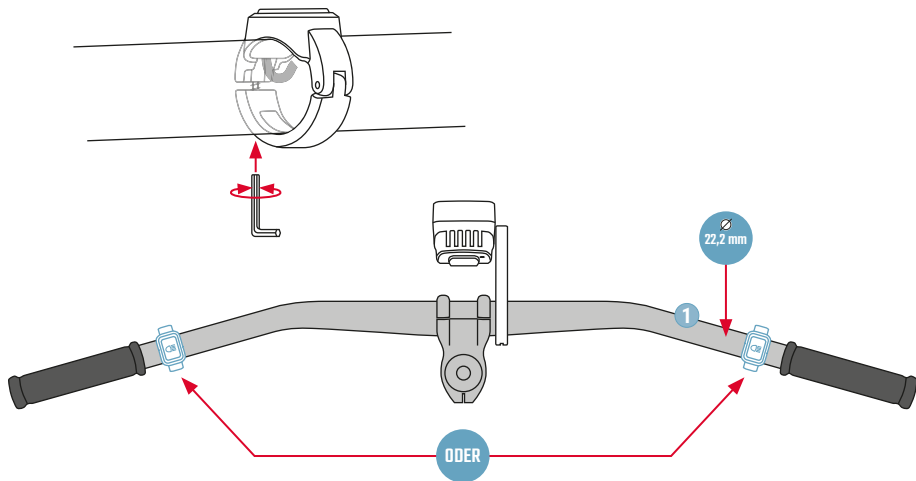

Scheinwerfer ausschließlich zum Anschluss an eine Gleichspannungsquelle von 12 - 16V / 12W, z.B. an einem E-Bike-Akku.
Anschluss an eine Wechselspannungsquelle (z.B. Dynamo) ist nicht zulässig! Die EOX® FL 170 HB benötigt mindestens 12W Nennleistung.

Der Anschluss der EOX® FL 170 HB ist nur an Fahrzeugen zulässig, bei denen sichergestellt ist, dass nach entladungsbedingtem Abschalten des Akkus noch für mindestens 2 Stunden Strom für die Versorgung der Beleuchtungsanlage zur Verfügung steht.

Zum Anschluss an einen E-Bike-Akku muss das innenmontierte Doppelkabel (schwarze Ader = -, blaue Ader = +) verwendet werden.
Kabel nicht komplett abschneiden, nur auf erforderliche Länge kürzen.

WICHTIG: Die mitgelieferten Kabel-Verbinder an der flachen Seite bitte **FEST** mit einer Zange zusammenpressen!

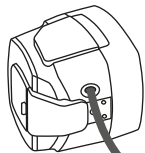

Ein- und Ausschalten der EOX® FL 170 HB über das Display oder den Schalter des E-Bikes (wenn das System diese Option bietet). Die EOX® FL 170 HB hat keinen eigenen Schalter.

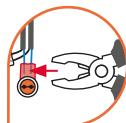
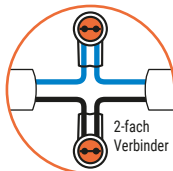

ACHTUNG

Bitte benutzen Sie das für Ihren Antrieb kompatible Kabel-Anschlussset*

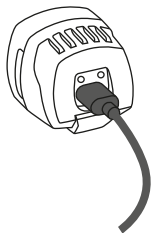

USB-C Ladeport

Zum Laden von Elektrogeräten wie Smartphone, Fahrradcomputer etc. Bitte beachten Sie den max. Ausgangsstrom von 2A.

ACHTUNG: Bei geöffneter Abdeckung ist die Leuchte an dieser Stelle **NICHT** mehr vor Wassereintritt geschützt!



*Nicht im Lieferumfang enthalten

MOTOR



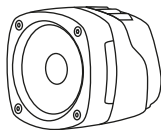

EOX® FL 170 HB +
Remote

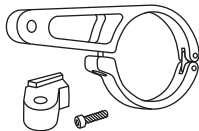

Handlebar mount 35 mm
Faceplate adapter + screw



Spacer ring 31.5 mm +
Cable connector



Front reflector +
Fastening material



Quick Guide +
Safety information

EOX® FL 170 HB: E-bike headlight with high beam function

Intended use

The EOX® FL 170 HB headlight is intended exclusively for bicycles with pedal assistance (e-bikes).
Not permitted for vehicles that require registration (fast e-bikes).

Note:

These instructions for use are intended for users with knowledge and experience in the assembly and installation of bicycle components.

Safety instructions

- **WARNING!** Never look directly into the bicycle headlight when it is switched on.
- The EOX® FL 170 HB should never be covered.
- Ensure that the EOX® FL 170 HB is properly mounted and aligned.
- **Wireless bike computer:** The electronics of wireless bike computers and LED headlights can interfere with each other.
A reduction in interference can be achieved by assuring the greatest possible distance between the headlight and the cycle computer, as well as the smallest possible distance between the transmitter and receiver of the cycle computer.

Daytime running light

The EOX® FL 170 HB has an automatic daytime running light.

As soon as you switch on the lights on your e-bike, the EOX® FL 170 HB switches to daytime running mode (20 LUX) depending on the ambient brightness. If the ambient brightness decreases, the light automatically switches to standard mode (120 LUX)

! The brightness sensor is located on the back of the light:

Please ensure that it is **NOT** covered or soiled in order to ensure smooth operation.

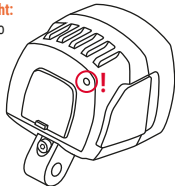

High beam

The EOX® FL 170 HB has a separately switchable high beam.

It is switched on and off using the wired remote control on the EOX® FL 170 HB.

When the high beam is switched on, this is signalled by the blue high beam symbol on the remote control.

- !** **WARNING!** Please note that other road users may be dazzled by the high beam. Therefore, only use this outside built-up areas and in driving situations that allow it.

Function:

- Press button -> High beam on (blue symbol)
- Press button -> High beam off (symbol off)



2

GENERAL ASSEMBLY INSTRUCTIONS

- ! Make sure that the EOX® FL 170 HB is properly installed and aligned. For headlights with a separate reflector 3, ensure that it is aligned perpendicular to the road. On a completely flat road, the horizontal light edge must always be visible on the road!



The required installation height for headlights and reflectors in Germany is between 400 and 1200 mm. Further information can be found in the StVZO. If necessary, you can also contact a bicycle retailer in your area. Make sure that the EOX® FL 170 HB is positioned and aligned so that oncoming traffic is not blinded.

WARNING! To avoid falls, accidents and serious injuries, only use one of the brackets supplied (handlebar or fork). 2

NOTE: Never mount brackets on saddle rails!

NOTE: Never mount brackets on conical components!

WARNING! Do not use the bicycle if the light beam of your EOX® FL 170 HB 1 is misaligned or if the EOX® FL 170 HB is too loose.

Only adjust or lock the EOX® FL 170 HB when the bike is stationary. Blinding oncoming traffic can lead to accidents. Before aligning the EOX® FL 170 HB, first loosen the screw on the bracket. Make sure that this screw is then tightened again so that neither the screw nor the headlight can come loose or move on their own.

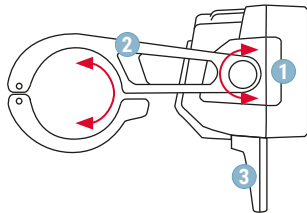

3

MOUNTING OPTIONS

Attach the EOX® FL 170 HB securely to the bike using one of the brackets supplied.

NOTE: If other brackets are used, no guarantee can be given for secure attachment.

The EOX® FL 170 HB can be mounted both on the handlebars and on a stem faceplate. Please select the preferred mounting situation for your bike. Standard mounting is on the handlebars. There are 2 different handlebar diameters available (31.5 mm or 35 mm). **2** Select the diameter that matches your handlebar model.

- First attach the handlebar clamp to the light body using the fixing screw supplied.
- Then open the handlebar clamp and attach the clamp to your handlebars

Alternatively, you can also mount your EOX® FL 170 HB on a stem faceplate. To do this, loosen the bottom cover on the light body **R** Slide the faceplate adapter into the mounting rib and then secure the adapter with the enclosed screw **A**. Cover the hole in the handlebar bracket with the enclosed site cover **S**. You can now mount your EOX® FL 170 HB on a stem faceplate.

WARNING! Make sure that the cable exit on the EOX® FL 170 HB always points straight down. This is the only way to ensure that the light image of the EOX® FL 170 HB is ideally aligned and the headlight is protected from water in the best possible way.

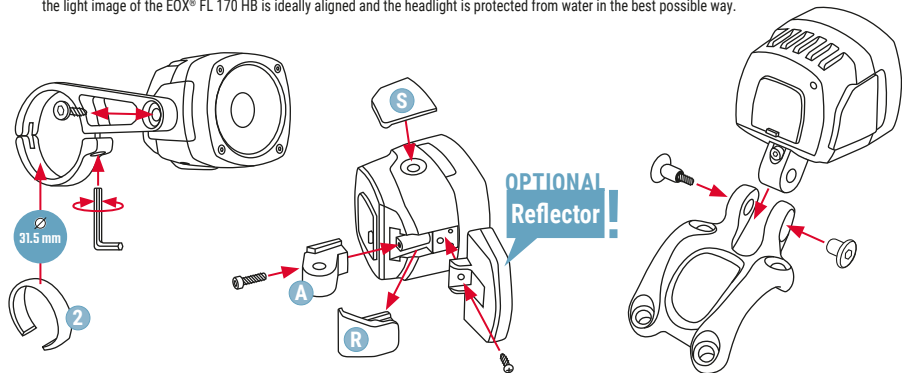

4

MOUNTING REMOTE

NOTE: Please mount **ONLY** on the handlebar end (22.2 mm). Left and right mounting possible. 1
Ensure that the cable outlet on the remote always points downwards. This is the only way to optimally protect the remote from water.

- ! WARNING!** The high beam indicator must not be covered.
Mount in such a way that the remote can be operated without having to take your hand off the handlebars. Please lay the cable leading from the EOX® FL 170 HB to the remote in such a way that it does not interfere with the operation of the e-bike and no dangerous situation can arise.

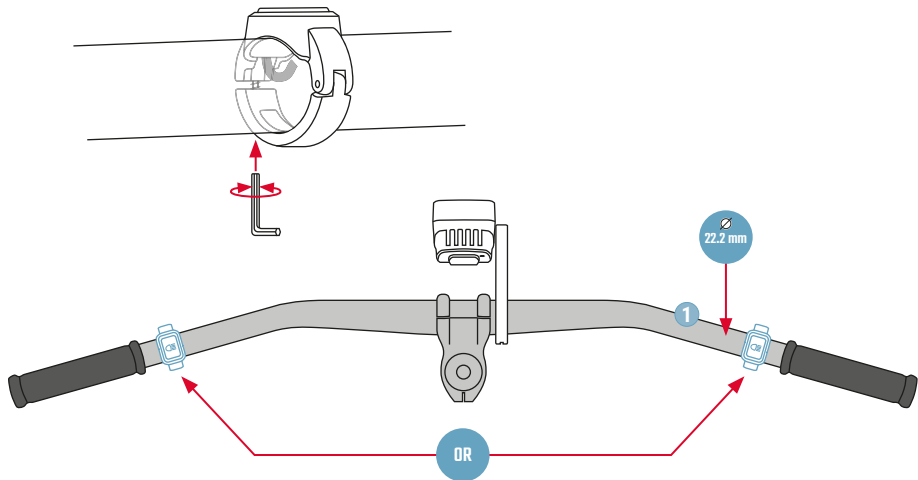

Headlight exclusively for connection to a DC voltage source of 12 - 16V / 12W, e.g. on an e-bike battery. Connection to an alternating voltage source (e.g. dynamo) is not permitted! The EOX® FL 170 HB requires at least 12W nominal power.

The connection of the EOX® FL 170 HB is only permitted on vehicles in which it is ensured that electricity is still available to supply the lighting system for at least 2 hours after the battery has been switched off due to discharge.

To connect to an e-bike battery, the internally mounted double cable (black wire = -, blue wire = +) must be used. Do not cut off the cable completely, just shorten it to the required length.

IMPORTANT: Please press the supplied cable connectors on the flat side **FIRMLY** together with pliers!

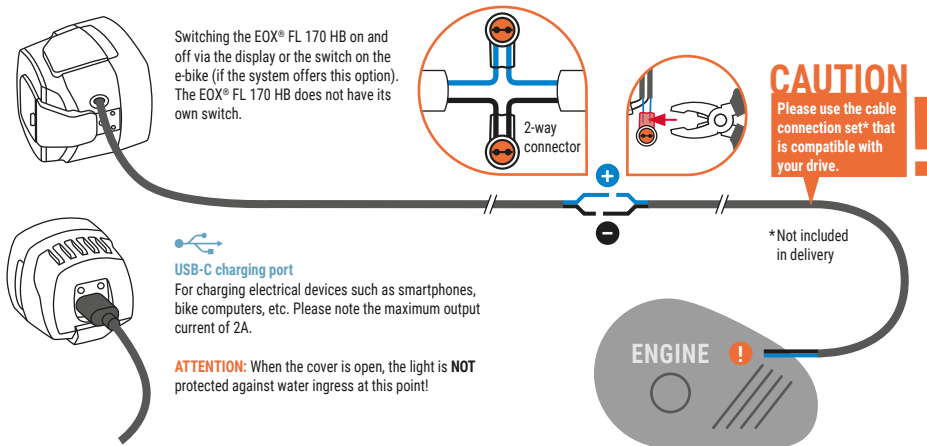

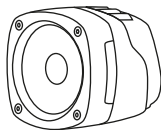

EOX® FL 170 HB +
Remote

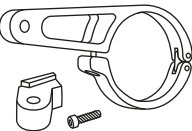

Support pour guidon 35 mm
Adaptateur de Faceplate +
Vis



Bague d'espacement
31,5 mm +
Connecteur de câble

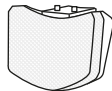

Réflecteur frontal +
matériel de fixation



Guide de démarrage
rapide +
Informations sur la sécurité

EOX® FL 170 HB: Phare pour vélo électrique avec fonction feux de route

Utilisation conforme à la destination

Le phare EOX® FL 170 HB est exclusivement destiné aux vélos à pédalage assisté (vélos électriques).
Il n'est pas homologué pour les véhicules soumis à l'obligation de marquage (vélos électriques rapides).

Remarque :

Ce mode d'emploi s'adresse aux utilisateurs ayant des connaissances et de l'expérience dans l'assemblage et le montage de composants de vélos.

Consignes de sécurité

- **AVERTISSEMENT !** Ne regardez jamais directement le phare de votre vélo lorsqu'il est allumé.
- L'EOX® FL 170 HB ne doit jamais être recouvert.
- Assurez-vous que l'EOX® FL 170 HB est correctement monté et aligné.
- **Compteurs de vélo sans fil:** L'électronique des compteurs de vélo sans fil et des phares à LED peuvent interférer les uns avec les autres. Une réduction des interférences peut être obtenue en assurant la plus grande distance possible entre le phare et le compteur de vélo, ainsi que la plus petite distance possible entre l'émetteur et le récepteur du compteur de vélo.

Feux de jour

L'EOX® FL 170 HB dispose d'un éclairage de jour automatique.

Dès que vous allumez l'éclairage de votre vélo électrique, l'EOX® FL 170 HB passe en mode de conduite de jour (20 LUX) en fonction de la luminosité ambiante. Si la luminosité ambiante diminue, l'éclairage passe automatiquement en mode standard (120 LUX).

- !** Le capteur de luminosité se trouve à l'arrière du luminaire :
Veuillez à ce qu'il ne soit **PAS** recouvert ou sali afin de garantir un bon fonctionnement.

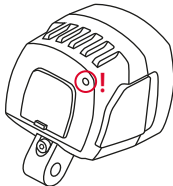

Feu de route

L'EOX® FL 170 HB dispose d'un éclairage de route pouvant être activé séparément.

L'activation et la désactivation s'effectuent à l'aide de la télécommande câblée (Remote) sur l'EOX® FL 170 HB.

L'activation des feux de route est signalée par le symbole bleu des feux de route sur la télécommande.

- !** **AVERTISSEMENT !** Veuillez noter que les feux de route peuvent éblouir les autres usagers de la route.
Ne l'utilisez donc qu'en dehors des agglomérations et dans des situations de conduite qui le permettent.

Fonctionnement :

- Appuyer sur le bouton -> feux de route allumés (symbole bleu)
- Appuyer sur le bouton -> éteindre les feux de route (symbole éteint)



- ! S'assurer que l'EOX® FL 170 HB est correctement monté et orienté. Pour les projecteurs avec réflecteur 3 séparé, veillez à ce que celui-ci soit orienté perpendiculairement à la chaussée. Sur une route entièrement plane, le bord horizontal de la lumière doit toujours être visible sur la route !



La hauteur de montage prescrite en Allemagne pour les phares et les réflecteurs se situe entre 400 et 1200 mm. Vous trouverez de plus amples informations dans le StVZO. Le cas échéant, vous pouvez également vous adresser à un revendeur de vélos près de chez vous. Veillez à ce que l'EOX® FL 170 HB soit installé et orienté de manière à ne pas éblouir le trafic venant en sens inverse.

AVERTISSEMENT ! Pour éviter les chutes, les accidents et les blessures graves, utilisez uniquement l'un des supports fournis 2 (guidon ou fourche).

REMARQUE : Ne jamais monter les supports sur les tiges de selle !

REMARQUE : Ne jamais monter les supports sur des éléments coniques !

AVERTISSEMENT ! N'utilisez pas le vélo si le faisceau lumineux de votre EOX® FL 170 HB 1 est déréglé ou si l'EOX® FL 170 HB est trop lâche.

N'effectuez l'alignement ou le blocage de l'EOX® FL 170 HB que lorsque le vélo est à l'arrêt. L'éblouissement du trafic en sens inverse peut provoquer des accidents. Avant d'orienter l'EOX® FL 170 HB, desserrez d'abord la vis du support. Veillez ensuite à resserrer cette vis de manière à ce que ni la vis ni le phare ne puissent se desserrer ou se régler d'eux-mêmes.

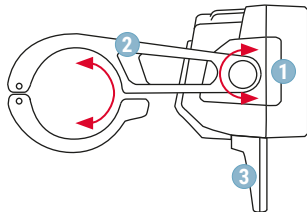

Fixer l'EOX® FL 170 HB au vélo en toute sécurité à l'aide de l'un des supports fournis.

REMARQUE : en cas d'utilisation d'autres supports, aucune garantie ne peut être donnée quant à la sécurité de la fixation.

L'EOX® FL 170 HB peut être fixé à la fois sur le guidon et sur une plaque frontale de potence. Veuillez sélectionner la situation de montage que vous préférez pour votre vélo. L'installation standard se fait sur le guidon du vélo. Il existe 2 diamètres de guidon différents ② (31,5 mm ou 35 mm). Sélectionnez le diamètre qui convient à votre modèle de guidon.

- Fixez d'abord le collier de serrage du guidon au corps du feu à l'aide de la vis de fixation fournie.
- Ensuite, ouvrez la pince de guidon et fixez la pince au guidon de votre vélo

Vous pouvez également monter votre EOX® FL 170 HB sur une facette de potence. Pour ce faire, desserrez le bottom cover sur le corps de la lampe

Ⓡ Insérez l'adaptateur pour faceplate dans la nervure de montage et fixez ensuite l'adaptateur avec la vis fournie ⓐ. Recouvrez le trou du support de guidon avec le Site-Cover fourni Ⓢ. Vous pouvez maintenant monter votre EOX® FL 170 HB sur une facette de potence.

AVERTISSEMENT ! Veiller à ce que la sortie du câble de l'EOX® FL 170 HB soit toujours dirigée vers le bas. Ce n'est qu'ainsi que l'image lumineuse de l'EOX® FL 170 HB est idéalement orientée et que le projecteur est protégé au mieux contre l'eau.

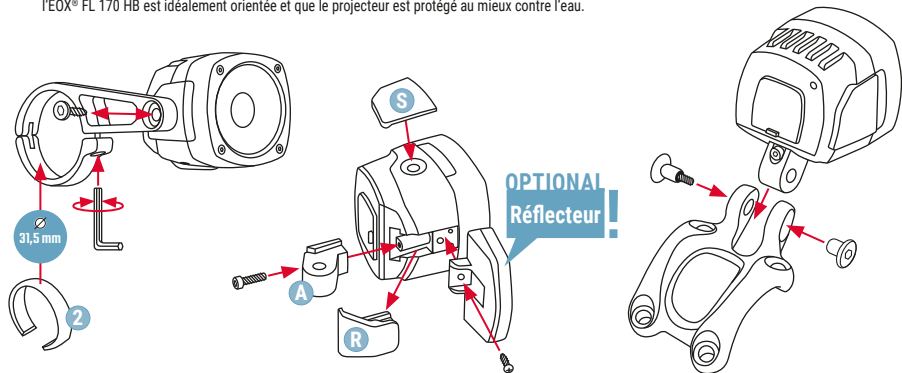

4

MONTAGE REMOTE

REMARQUE : montage **UNIQUEMENT** sur l'extrémité du guidon (22,2 mm). Montage possible à gauche et à droite. 1
Veiller à ce que la sortie du câble de la télécommande soit toujours orientée vers le bas. C'est la seule façon de protéger au mieux la télécommande de l'eau.

! AVERTISSEMENT ! Les feux de route ne doivent pas être cachés.
Monter la télécommande de manière à ce qu'elle puisse être utilisée sans devoir retirer la main du guidon. Le câble qui relie l'E^{OX}® FL 170 HB à la télécommande doit être posé de manière à ne pas gêner l'utilisation ou le fonctionnement du vélo électrique et à ne pas créer de situation dangereuse.

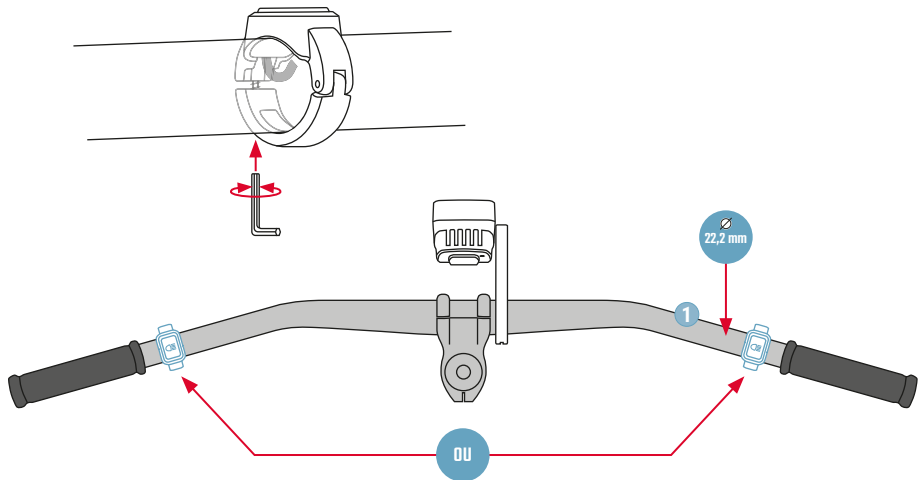

Phare exclusivement destiné à être raccordé à une source de tension continue de 12 - 16V / 12W, par ex. à une batterie de vélo électrique.
Le raccordement à une source de tension alternative (p. ex. dynamo) n'est pas autorisé ! L'EOX® FL 170 HB nécessite au moins 12W de puissance nominale.

Le raccordement de l'EOX® FL 170 HB n'est autorisé que sur des véhicules pour lesquels il est garanti qu'après la coupure de l'accu pour cause de décharge, du courant est encore disponible pendant au moins 2 heures pour l'alimentation du système d'éclairage.

Pour le raccordement à une batterie de vélo électrique, il faut utiliser le câble double monté à l'intérieur (fil noir = -, fil bleu = +).
Ne pas couper complètement le câble, mais le raccourcir à la longueur nécessaire.

IMPORTANT : Serrer **FERMEMENT** les connecteurs de câble fournis sur le côté plat à l'aide d'une pince !

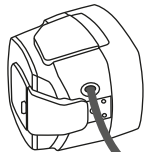

Mise en marche et arrêt de l'EOX® FL 170 HB via l'écran ou l'interrupteur du vélo électrique (si le système offre cette option).
L'EOX® FL 170 HB n'a pas d'interrupteur propre.

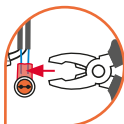
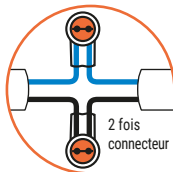

ATTENTION
Veuillez utiliser le kit de connexion de câble compatible avec votre entraînement*.

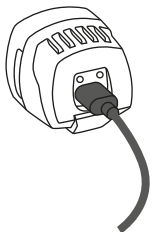

Port de chargement USB-C

Pour charger des appareils électriques tels que smartphone, ordinateur de vélo, etc.
Veuillez noter que le courant de sortie maximal est de 2A.

ATTENTION : Lorsque le couvercle est ouvert, la lampe n'est **PLUS** protégée contre les infiltrations d'eau à cet endroit !



* Non inclus dans la livraison

MOTOR



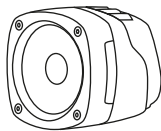

EOX® FL 170 HB +
Remote

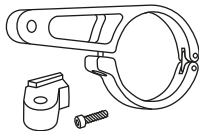

Supporto per manubrio 35 mm
Adattatore per Faceplate +
Vite



Anello distanziatore
31,5 mm +
Connettore del cavo

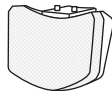

Riflettore anteriore +
Materiale di fissaggio



Guida rapida +
Informazioni sulla
sicurezza

EOX® FL 170 HB: Faro per e-bike con funzione abbagliante

Usò previsto

La lampada frontale EOX® FL 170 HB è destinata esclusivamente alle biciclette a pedalata assistita (e-bike). Non consentito ai veicoli soggetti a immatricolazione (e-bike veloci).

Nota:

Le presenti istruzioni per l'uso sono destinate a utenti con conoscenze ed esperienza nel montaggio e nell'installazione di componenti di biciclette.

Istruzioni di sicurezza

- **ATTENZIONE!** Non guardare mai direttamente nel faro della bicicletta quando è acceso.
- La EOX® FL 170 HB non deve mai essere coperta.
- Assicurarsi che EOX® FL 170 HB sia montato e allineato correttamente.
- **Computer da bicicletta senza fili:** l'elettronica dei computer da bicicletta senza fili e i fari a LED possono interferire tra loro. Le interferenze possono essere ridotte massimizzando la distanza tra il faro e il computer per bicicletta e riducendo al minimo la distanza tra il trasmettitore e il ricevitore del computer per bicicletta.

Luce di marcia diurna

La EOX® FL 170 HB è dotata di una luce diurna automatica.

Non appena si accendono le luci della e-bike, la EOX® FL 170 HB passa alla modalità di marcia diurna (20 LUX) in base alla luminosità dell'ambiente. Se la luminosità dell'ambiente diminuisce, la luce passa automaticamente alla modalità standard (120 LUX).

! Il sensore di luminosità si trova sul retro della lampada:

Assicurarsi che **NON** sia coperto o sporcato per garantire un funzionamento regolare.

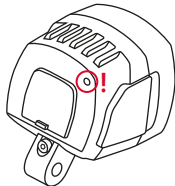

Luce abbagliante

La EOX® FL 170 HB è dotata di una luce abbagliante commutabile separatamente.

L'accensione e lo spegnimento avvengono tramite il telecomando a filo della EOX® FL 170 HB.

L'accensione degli abbaglianti è segnalata dal simbolo blu degli abbaglianti sul telecomando.

! ATTENZIONE! Tenere presente che gli altri utenti della strada possono essere abbagliati dagli abbaglianti.

Pertanto, utilizzarli solo al di fuori dei centri abitati e in situazioni di guida che lo consentano.

Funzione:

- Premere il pulsante -> Accensione degli abbaglianti (simbolo blu)
- Premere il pulsante -> Abbaglianti spenti (simbolo spento)



- !** Assicurarsi che la EOX® FL 170 HB sia montata e allineata correttamente. Per i fari con riflettore separato **3**, assicurarsi che sia allineato perpendicolarmente alla strada. Su una strada completamente piana, il bordo orizzontale della luce deve essere sempre visibile sulla strada!



L'altezza di montaggio dei fari e dei riflettori prescritti in Germania è compresa tra 400 e 1200 mm. Per informazioni più dettagliate, consultare l'StVZO. Se necessario, potete anche rivolgervi a un rivenditore di biciclette specializzato nella vostra zona. Assicuratevi che la EOX® FL 170 HB sia montata e allineata in modo da non abbagliare il traffico in arrivo.

ATTENZIONE! Per evitare cadute, incidenti e lesioni gravi, utilizzare solo una delle staffe in dotazione **2** (manubrio o forcella).

NOTA: non montare mai le staffe sulle guide della sella!

NOTA: Non montare mai le staffe su componenti conici!

ATTENZIONE! Non utilizzare la bicicletta se il fascio luminoso della EOX® FL 170 HB **1** è disallineato o se la EOX® FL 170 HB è troppo allentata. Regolare o bloccare la EOX® FL 170 HB solo a bicicletta ferma. L'abbagliamento del traffico in arrivo può causare incidenti. Prima di allineare l'EOX® FL 170 HB, allentare la vite sulla staffa. Assicurarsi che questa vite sia poi nuovamente serrata, in modo che né la vite né il faro possano allentarsi o muoversi da soli.

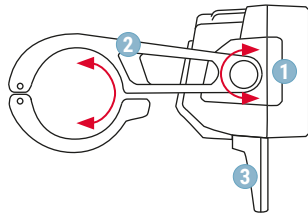

Fissare saldamente la EOX® FL 170 HB alla bicicletta utilizzando una delle staffe in dotazione.

NOTA: se si utilizzano altre staffe, non è possibile garantire un fissaggio sicuro.

L'EOX® FL 170 HB può essere montato sia sul manubrio che su un frontalino dell'attacco manubrio. Selezionare la situazione di montaggio preferita per la propria bicicletta. Il montaggio standard è sul manubrio. Sono disponibili due diversi diametri di manubrio (31,5 mm o 35 mm). **2**
Selezionare il diametro corrispondente al proprio modello di manubrio.

- Per prima cosa, fissare il morsetto del manubrio al corpo del fanale utilizzando la vite di fissaggio in dotazione.
- Quindi aprire il morsetto del manubrio e fissarlo al manubrio.

In alternativa, è possibile montare la EOX® FL 170 HB su una piastra da incasso per stelo. A tal fine, allentare il coperchio inferiore del corpo lampada **R**. Far scorrere l'adattatore per piastra da incasso nella nervatura di montaggio e fissare l'adattatore con la vite in dotazione **A**. Coprire il foro della staffa del manubrio con la copertura del sito in dotazione **S**. Ora è possibile montare la lampada EOX® FL 170 HB su un frontalino dell'attacco manubrio.

ATTENZIONE! Assicurarsi che l'uscita del cavo della EOX® FL 170 HB sia sempre rivolta verso il basso. Solo in questo modo è possibile garantire l'allineamento ideale del fascio luminoso di EOX® FL 170 HB e la protezione ottimale del proiettore dall'acqua.

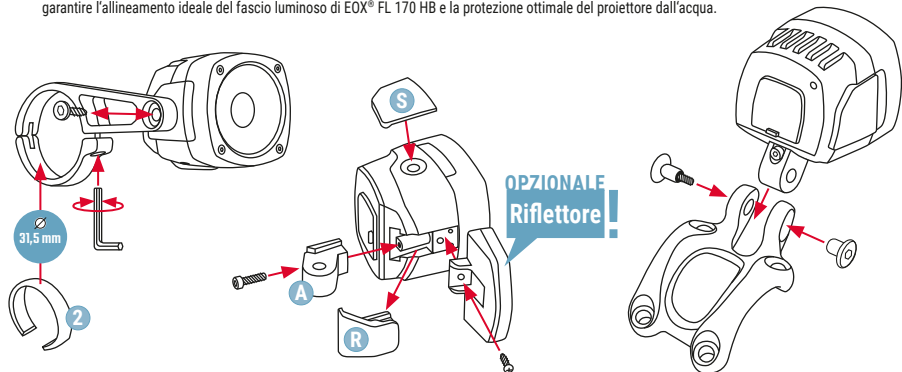

NOTA: montare **SOLO** sull'estremità del manubrio (22,2 mm). È possibile il montaggio a destra e a sinistra. ❶
Assicurarsi che l'uscita del cavo sul telecomando sia sempre rivolta verso il basso. Questo è l'unico modo per proteggere in modo ottimale il telecomando dall'acqua.

! ATTENZIONE! L'indicatore di direzione degli abbaglianti non deve essere coperto.
Montarlo in modo che il telecomando possa essere azionato senza dover togliere le mani dal manubrio. Posare il cavo che va dalla EOX® FL 170 HB al telecomando in modo che non interferisca con il funzionamento della e-bike e che non si creino situazioni di pericolo.

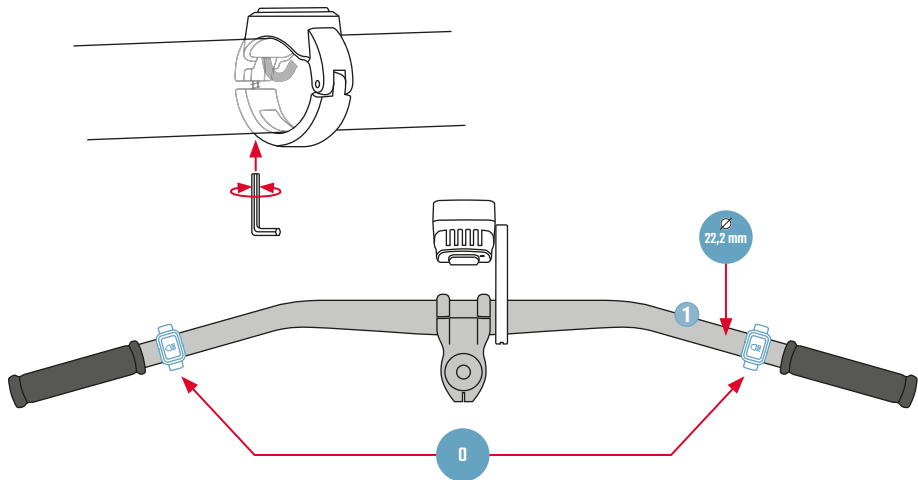

Faro da collegare esclusivamente a una fonte di tensione CC da 12 - 16V / 12W, ad esempio a una batteria per e-bike. Non è consentito il collegamento a una fonte di tensione alternata (ad es. dinamo)! La EOX® FL 170 HB richiede una potenza nominale di almeno 12W.

L'EOX® FL 170 HB può essere collegato solo a veicoli in cui sia garantita la disponibilità di energia per alimentare il sistema di illuminazione per almeno 2 ore dopo lo spegnimento della batteria per scarica.

Per il collegamento a una batteria di e-bike è necessario utilizzare il doppio cavo montato internamente (filo nero = -, filo blu = +). Non tagliare completamente il cavo, ma accorciarlo alla lunghezza necessaria.

IMPORTANTE: premere **SALDAMENTE** con una pinza i connettori del cavo in dotazione sul lato piatto!

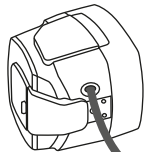

Accensione e spegnimento della EOX® FL 170 HB tramite il display o l'interruttore della e-bike (se il sistema offre questa opzione). La EOX® FL 170 HB non dispone di un proprio interruttore.

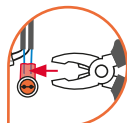
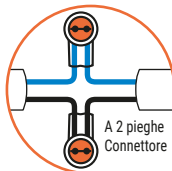

ATTENZIONE

Utilizzare il cavo compatibile con l'unità set di connessione*

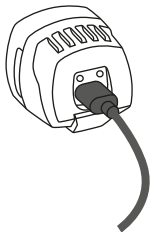

Porta di ricarica USB-C

Per la ricarica di dispositivi elettrici come smartphone, computer da bicicletta, ecc. Si prega di notare la corrente di uscita massima di 2A.

ATTENZIONE: quando il coperchio è aperto, la lampada **NON** è protetta dall'ingresso di acqua!



* Non incluso nella ambito di consegna incluso

MOTORE !

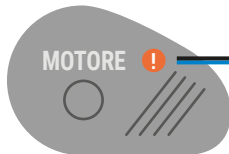

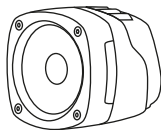

EOX® FL 170 HB +
Remote

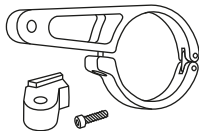

Soporte de manillar 35 mm
Faceplate-adaptador +
Tornillo



Anillo espaciador
31,5 mm +
conector del cable

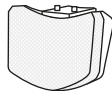

Reflector frontal +
material de montaje



Guía rápida +
Información de seguridad

EOX® FL 170 HB: Faro para e-bikes con función de luz de carretera

Uso previsto

El faro EOX® FL 170 HB está destinado exclusivamente a bicicletas con pedaleo asistido (e-bikes). No está homologado para vehículos que requieren etiquetado (e-bikes rápidas).

Nota:

Estas instrucciones de uso están destinadas a usuarios con conocimientos y experiencia en el montaje e instalación de componentes de bicicletas.

Instrucciones de seguridad

- **¡ADVERTENCIA!** No mire nunca directamente al faro de la motocicleta cuando esté encendido.
- La EOX® FL 170 HB no debe taparse nunca.
- Asegúrese de que la EOX® FL 170 HB está correctamente montada y alineada.
- **Ciclocomputador inalámbrico:** La electrónica de los ciclocomputadores inalámbricos y los faros LED pueden interferir entre sí. Se puede lograr una reducción de las interferencias asegurando la mayor distancia posible entre el faro y el ciclocomputador, así como la menor distancia posible entre el transmisor y el receptor del ciclocomputador.

Luz de marcha diurna

La EOX® FL 170 HB dispone de una luz de marcha diurna automática.

En cuanto enciende las luces de su e-bike, la EOX® FL 170 HB cambia al modo de conducción diurna (20 LUX) en función de la luminosidad ambiental. Si la luminosidad ambiental disminuye, la luz pasa automáticamente al modo estándar (120 LUX).

! El sensor de luminosidad se encuentra en la parte posterior de la luz:

Por favor, asegúrese de que **NO** está cubierto o sucio para garantizar un funcionamiento sin problemas.

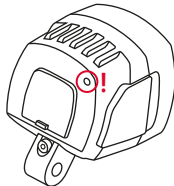

Luz de carretera

La EOX® FL 170 HB dispone de una luz de carretera conmutable por separado.

Se conecta y desconecta con el mando a distancia con cable de la EOX® FL 170 HB.

La conexión de la luz de carretera se señaliza mediante el símbolo azul de la luz de carretera en el mando a distancia.

! **ATENCIÓN!** Tenga en cuenta que la luz de carretera puede deslumbrar a otros usuarios de la vía pública.

Por ello, utilícela sólo fuera de zonas urbanizadas y en situaciones de conducción que lo permitan.

Función:

- Pulse el botón -> Luz de carretera encendida (símbolo azul)
- Pulse el botón -> Luz de carretera apagada (símbolo apagado)



2 INSTRUCCIONES GENERALES DE INSTALACIÓN

- ! Asegúrese de que la EOX® FL 170 HB esté correctamente montada y alineada. En el caso de faros con reflector separado 3, asegúrese de que esté alineado perpendicularmente a la calzada. ¡En una carretera completamente plana, el borde horizontal de la luz siempre debe ser visible en la carretera!



La altura de montaje para faros y reflectores prescrita en Alemania oscila entre 400 y 1200 mm. Encontrará información más detallada en el StVZO. En caso necesario, también puede dirigirse a un distribuidor especializado en bicicletas de su zona. Asegúrese de que la EOX® FL 170 HB esté montada y alineada de forma que no deslumbre al tráfico que circula en sentido contrario.

¡ADVERTENCIA! Para evitar caídas, accidentes y lesiones graves, utilice únicamente uno de los soportes suministrados 2 (manillar u horquilla).

NOTA: ¡No monte nunca los soportes en los tirantes del asiento!

NOTA: ¡No monte nunca soportes en componentes cónicos!

¡ADVERTENCIA! No utilice la bicicleta si el haz luminoso de su EOX® FL 170 HB 1 está desalineado o si la EOX® FL 170 HB está demasiado floja.

Ajuste o bloquee la EOX® FL 170 HB únicamente cuando la bicicleta esté parada.

Deslumbrar a los vehículos que circulan en sentido contrario puede provocar accidentes.

Antes de alinear la EOX® FL 170 HB, afloje primero el tornillo del soporte. Asegúrese de volver a apretar este tornillo para que ni el tornillo ni el faro puedan soltarse o moverse por sí solos.

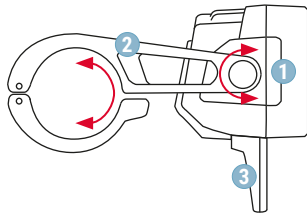

Fije firmemente la EOX® FL 170 HB a la bicicleta utilizando uno de los soportes suministrados.

NOTA: Si se utilizan otros soportes, no se puede garantizar una fijación segura.

El EOX® FL 170 HB se puede montar tanto en el manillar como en una placa frontal de la potencia. Seleccione la situación de montaje preferida para su bicicleta. El montaje estándar es en el manillar. Hay 2 diámetros de manillar diferentes disponibles (31,5 mm o 35 mm). **2**

Seleccione el diámetro que coincida con su modelo de manillar.

– En primer lugar, fija la abrazadera del manillar al cuerpo de la luz con el tornillo de fijación suministrado.

– A continuación, abre la abrazadera del manillar y fíjala al manillar.

Como alternativa, también puede montar su EOX® FL 170 HB en una placa frontal de vástago. Para ello, afloje la tapa inferior del cuerpo de la luz **R**. Deslice el adaptador de la placa frontal en la costilla de montaje y, a continuación, fije el adaptador con el tornillo adjunto **A**. Cubra el orificio del soporte del manillar con la tapa de sitio adjunta **S**. Ya puede montar su EOX® FL 170 HB en una placa frontal de potencia.

¡ADVERTENCIA! Asegúrese de que la salida del cable de la EOX® FL 170 HB apunte siempre hacia abajo. Sólo así se garantiza una orientación óptima del haz luminoso de la EOX® FL 170 HB y una protección óptima del proyector contra el agua.

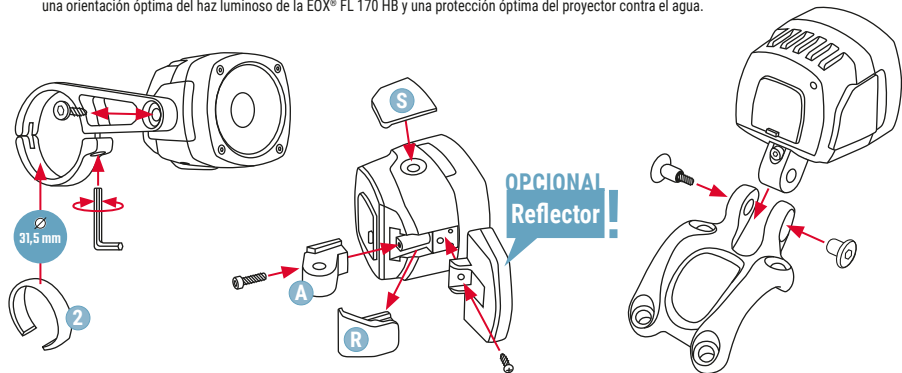

4

MONTAJE REMOTE

NOTA: Se monta **SOLO** en el extremo del manillar (22,2 mm). Posibilidad de montaje a izquierda y derecha. **1**
Asegúrese de que la salida del cable del mando a distancia apunte siempre hacia abajo. Esta es la única forma de proteger de forma óptima el mando del agua.

! ADVERTENCIA! El indicador de la luz de carretera no debe estar tapado.
Realice el montaje de forma que el mando a distancia se pueda accionar sin tener que retirar la mano del manillar. Coloque el cable que va de la EOX® FL 170 HB al mando a distancia de forma que no interfiera en el funcionamiento de la e-bike y no pueda producirse ninguna situación peligrosa.

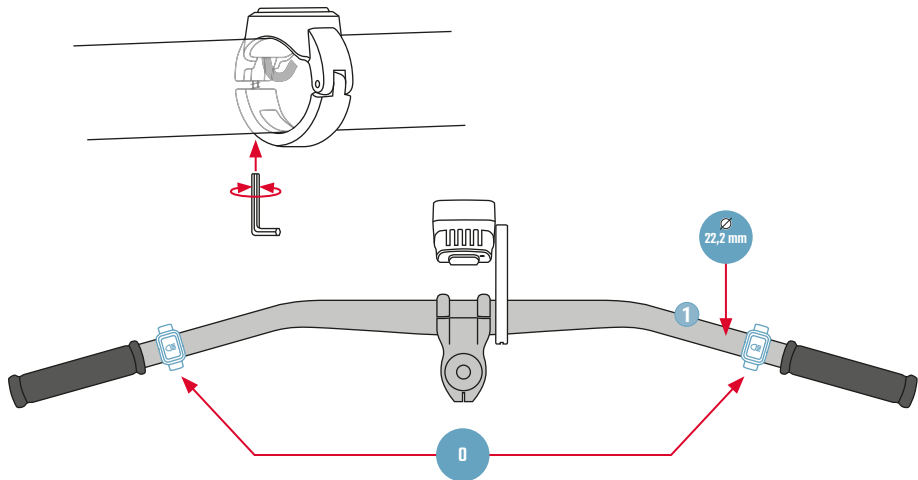

Faro exclusivamente para la conexión a una fuente de tensión continua de 12 - 16V / 12W, p. ej. a una batería de e-bike. No está permitida la conexión a una fuente de tensión alterna (p. ej. dinamo). La EOX® FL 170 HB necesita como mínimo una potencia nominal de 12W.

La EOX® FL 170 HB sólo puede conectarse a vehículos en los que se garantice que todavía se dispone de energía para alimentar el sistema de iluminación durante al menos 2 horas después de que la batería se haya desconectado debido a una descarga.

Para la conexión a una batería de e-bike debe utilizarse el cable doble montado en el interior (cable negro = -, cable azul = +). No corte el cable por completo, sólo acórtelo a la longitud necesaria.

IMPORTANTE: ¡Presione **FIRMEMENTE** con unos alicates los conectores de cable suministrados en el lado plano!

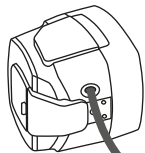

Encendido y apagado de la EOX® FL 170 HB mediante la pantalla o el interruptor de la e-bike (si el sistema ofrece esta opción). La EOX® FL 170 HB no dispone de interruptor propio.

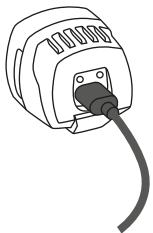

Puerto de carga USB-C

Para cargar dispositivos eléctricos como smartphones, ordenadores de bicicleta, etc. Tenga en cuenta la corriente de salida máxima de 2 A.

ATENCIÓN: ¡Cuando la tapa está abierta, la luz **NO** está protegida contra la entrada de agua en este punto!

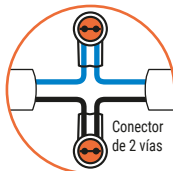

Conector de 2 vías

+

-

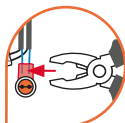

ATENCIÓN

Utilice el juego de conexión de cables que sea compatible con su unidad*

*No incluido en la entrega

MOTOR !

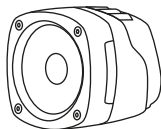

EOX® FL 170 HB +
Remote

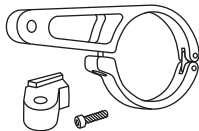

Stuurhouder 35 mm
Faceplate-Adapter +
Schroef



Afstandsring 31,5 mm +
Kabelverbinding



Voorreflector +
Bevestigingsmateriaal



Korte Handleiding +
Veiligheidsinformatie

EOX® FL 170 HB: E-bike koplamp met grootlichtfunctie

Beoogd gebruik

De EOX® FL 170 HB koplamp is uitsluitend bedoeld voor fietsen met trapondersteuning (e-bikes). Niet toegestaan voor registratieplichtige voertuigen (snelle e-bikes).

Opmerking:

Deze gebruiksaanwijzing is bedoeld voor gebruikers met kennis en ervaring in het monteren en installeren van fietsonderdelen.

Veiligheidsinstructies

- **WAARSCHUWING!** Kijk nooit rechtstreeks in de ingeschakelde koplamp van de fiets.
- De EOX® FL 170 HB mag nooit worden afgedekt.
- Controleer of de EOX® FL 170 HB goed gemonteerd en uitgelijnd is.
- **Draadloze fietscomputer:** De elektronica van draadloze fietscomputers en LED-koplampen kan elkaar storen. Interferentie kan worden verminderd door de afstand tussen de koplamp en de fietscomputer te maximaliseren en de afstand tussen de zender en ontvanger van de fietscomputer te minimaliseren.

Dagrijlicht

De EOX® FL 170 HB heeft een automatisch dagrijlicht.

Zodra je de verlichting van je e-bike inschakelt, schakelt de EOX® FL 170 HB over naar de dagrijmodus (20 LUX), afhankelijk van de helderheid van de omgeving. Als de helderheid van de omgeving afneemt, schakelt de verlichting automatisch naar de standaardmodus (120 LUX).

- !** De helderheidssensor bevindt zich aan de achterkant van de lamp:
Zorg ervoor dat deze **NIET** bedekt of vuil is om een soepele werking te garanderen.

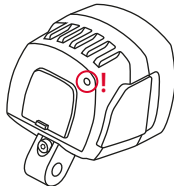

Grootlicht

De EOX® FL 170 HB heeft een apart uitschakelbaar grootlicht.

Het grootlicht wordt in- en uitgeschakeld met de bedrade afstandsbediening op de EOX® FL 170 HB.

Wanneer het grootlicht is ingeschakeld, wordt dit aangegeven door het blauwe grootlichtsymbool op de afstandsbediening.

- !** **WAARSCHUWING!** Houd er rekening mee dat andere weggebruikers verblind kunnen worden door het grootlicht.
Gebruik dit daarom alleen buiten de bebouwde kom en in rijtsituaties waarin dit is toegestaan.

Functie:

- Knop indrukken -> grootlicht aan (blauw symbool)
- Knop indrukken -> grootlicht uit (symbool uit)



- ! Zorg ervoor dat de EOX® FL 170 HB correct is gemonteerd en uitgelijnd. Bij koplampen met een aparte reflector 3 moet u ervoor zorgen dat deze loodrecht op de weg staat. Op een volledig vlakke weg moet de horizontale lichtrand altijd zichtbaar zijn op de weg!



De in Duitsland voorgeschreven montagehoogte voor koplampen en reflectoren ligt tussen 400 en 1200 mm. Je kunt meer gedetailleerde informatie vinden in de StVZO. Indien nodig kunt u ook contact opnemen met een fietsspecialzaak bij u in de buurt. Zorg ervoor dat de EOX® FL 170 HB zo gemonteerd en uitgelijnd is dat tegemoetkomend verkeer niet verblind wordt.

WAARSCHUWING! Om vallen, ongelukken en ernstig letsel te voorkomen, mag u alleen een van de meegeleverde houders gebruiken 2 (stuur of vork).

LET OP: Monteer de beugels nooit op de staande achtervork!

LET OP: Monteer nooit beugels op conische onderdelen!

WAARSCHUWING! Gebruik de fiets niet als de lichtstraal van uw EOX® FL 170 HB 1 niet goed uitgelijnd is of als de EOX® FL 170 HB te los zit.

Stel de EOX® FL 170 HB alleen af of zet hem alleen vast als de fiets stilstaat.

Tegenliggers verblinden kan tot ongevallen leiden. Voordat u de EOX® FL 170 HB uitlijnt, draait u eerst de schroef op de beugel los. Zorg er vervolgens voor dat deze schroef weer wordt vastgedraaid, zodat noch de schroef noch de koplamp los kan komen of uit zichzelf kan bewegen.

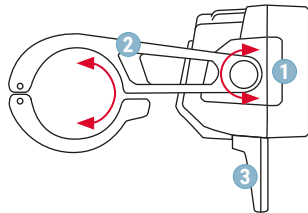

Bevestig de EOX® FL 170 HB stevig aan de fiets met een van de meegeleverde beugels.

OPMERKING: Als er andere beugels worden gebruikt, kan er geen garantie worden gegeven voor een veilige bevestiging.

De EOX® FL 170 HB kan zowel op het stuur als op een stuurpen gemonteerd worden. Selecteer de gewenste montagesituatie voor jouw fiets. De standaardmontage is op het stuur. Er zijn 2 verschillende stuurdiameters beschikbaar (31,5 mm of 35 mm). ② Selecteer de diameter die bij jouw stuurmodel past.

- Bevestig eerst de stuurklem aan de lampbehuizing met de meegeleverde bevestigingsschroef.
- Open vervolgens de stuurklem en bevestig de klem aan je stuur.

U kunt uw EOX® FL 170 HB ook op een voorpaneel monteren. Om dit te doen, maakt u de onderkap van de lamp los ①. Schuif de voorplaatadapter in de montagerib en zet de adapter vast met de meegeleverde schroef ②. Bedek het gat in de stuurbeugel met de bijgeleverde afdekking ③.

U kunt nu uw EOX® FL 170 HB op een voorplaat monteren.

WAARSCHUWING! Zorg ervoor dat de kabeluitgang van de EOX® FL 170 HB altijd recht naar beneden wijst.

Alleen zo is het lichtpatroon van de EOX® FL 170 HB optimaal uitgelijnd en is de schijnwerper optimaal beschermd tegen water.

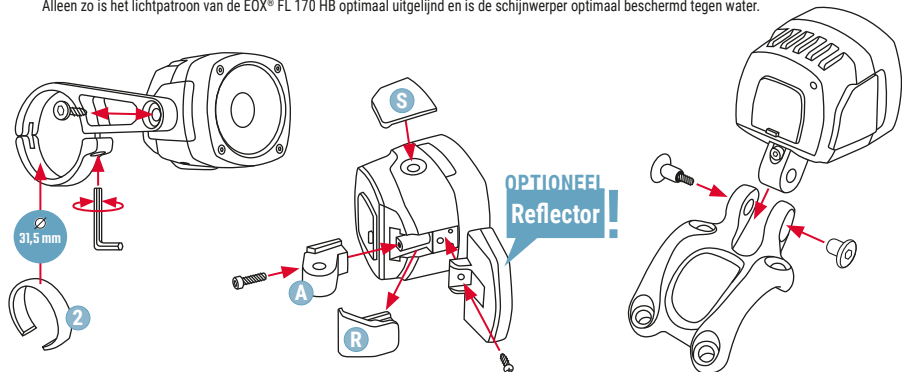

4

REMOTE MONTEREN

OPMERKING: monteer **ALLEEN** op het uiteinde van het stuur (22,2 mm). Montage links en rechts mogelijk. 1

Zorg ervoor dat de kabeluitgang op de afstandsbediening altijd naar beneden wijst. Dit is de enige manier om de afstandsbediening optimaal te beschermen tegen water.

! WAARSCHUWING! De grootlichtindicator mag niet worden afgedekt.

Monteer de afstandsbediening zo dat u deze kunt bedienen zonder uw hand van het stuur te halen. Leg de kabel van de EOX® FL 170 HB naar de afstandsbediening zo dat deze de werking van de e-bike niet hindert en er geen gevaarlijke situatie kan ontstaan.

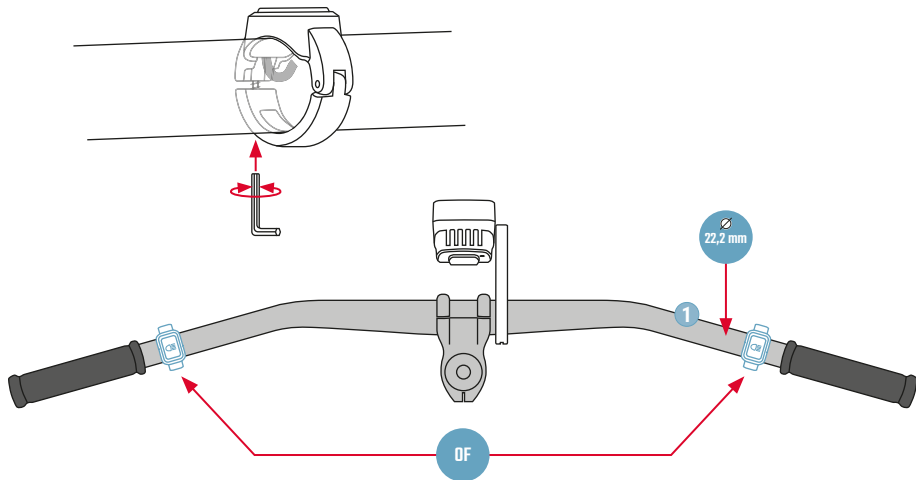

Koplamp uitsluitend voor aansluiting op een gelijkspanningsbron van 12 - 16V / 12W, bijv. op een e-bike accu. Aansluiting op een wisselstroombron (bijv. dynamo) is niet toegestaan! De EOX® FL 170 HB heeft minimaal 12W nominaal vermogen nodig.

De EOX® FL 170 HB mag alleen worden aangesloten op voertuigen waarbij gegarandeerd is dat er nog stroom beschikbaar is om het verlichtingssysteem gedurende minstens 2 uur te voeden nadat de accu door ontlading is uitgeschakeld.

De intern gemonteerde dubbele kabel (zwarte draad = -, blauwe draad = +) moet worden gebruikt voor aansluiting op een e-bikeaccu. Knip de kabel niet helemaal door, maar kort hem in tot de gewenste lengte.

BELANGRIJK: Druk de meegeleverde kabelconnectors aan de platte kant **STEVIG** samen met een tang!

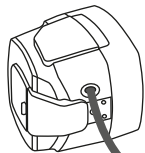

De EOX® FL 170 HB in- en uitschakelen via het display of de schakelaar op de e-bike (als het systeem deze optie biedt). De EOX® FL 170 HB heeft geen eigen schakelaar.

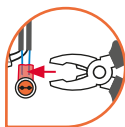
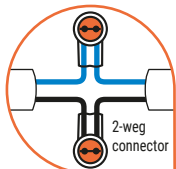

LET OP

Gebruik de kabel aansluitset die compatibel is met uw schijf*

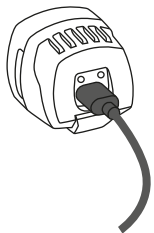

USB-C oplaadpoort

Voor het opladen van elektrische apparaten zoals smartphones, fietscomputers, enz. Let op de maximale uitgangsstroom van 2A.

ATTENTIE: Als de afdekking geopend is, is de lamp op dit punt **NIET** beschermd tegen het binnendringen van water!



*Niet bij de levering inbegrepen

MOTOR !

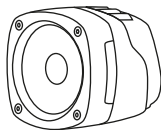

EOX® FL 170 HB +
Remote

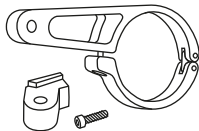

Suporte para guidão 35 mm
Adaptador de Faceplate +
Parafuso



Anel espaçador
31,5 mm +
conector de cabo

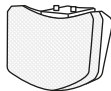

Refletor frontal +
material de fixação



Guia rápido +
informações de segurança

EOX® FL 170 HB: Farol de bicicleta elétrico com função de luzes de estrada

Utilização prevista

O farol EOX® FL 170 HB destina-se exclusivamente a bicicletas com pedalagem assistida (e-bikes). Não está homologado para os veículos que necessitam de marcação (e-bikes rápidas).

Nota:

Estas instruções de utilização destinam-se a utilizadores com conhecimentos e experiência na montagem e instalação de componentes de bicicletas.

Instruções de segurança

- **ATENÇÃO!** Nunca olhar diretamente para o farol da bicicleta quando este estiver ligado.
- O EOX® FL 170 HB nunca deve ser coberto.
- Certifique-se de que o EOX® FL 170 HB está corretamente montado e alinhado.
- **Computador de bicicleta sem fios:** A eletrónica dos computadores de bicicleta sem fios e dos faróis LED pode interferir entre si. A interferência pode ser reduzida maximizando a distância entre o farol e o computador de bicicleta e minimizando a distância entre o transmissor e o recetor do computador de bicicleta.

Luz de circulação diurna

O EOX® FL 170 HB tem uma luz de circulação diurna automática.

Assim que você liga as luzes da sua e-bike, a EOX® FL 170 HB muda para o modo de funcionamento diurno (20 LUX), dependendo da luminosidade do ambiente. Se a luminosidade do ambiente diminuir, a luz muda automaticamente para o modo padrão (120 LUX)

! O sensor de brilho está localizado na parte traseira da luz:

Certifique-se de que ele **NÃO** esteja coberto ou sujo para garantir o bom funcionamento.

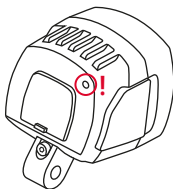

Farol alto

O EOX® FL 170 HB tem um farol alto comutável separadamente.

Este é ligado e desligado através do controlo remoto com fios do EOX® FL 170 HB.

Quando o farol alto está ligado, é assinalado pelo símbolo azul de farol alto no controlo remoto.

! ATENÇÃO! Tenha em atenção que os outros utentes da estrada podem ficar encadeados com os máximos.

Por conseguinte, utilize-o apenas fora das zonas urbanas e em situações de condução que o permitam.

Função:

- Premir o botão -> Luz alta ligada (símbolo azul)
- Premir o botão -> Luz alta desligada (símbolo desligado)



- ! Certifique-se de que o EOX® FL 170 HB está corretamente montado e alinhado. No caso de faróis com um refletor separado ③, certifique-se de que este está alinhado perpendicularmente à estrada. Numa estrada completamente plana, a borda horizontal da luz deve ser sempre visível na estrada!



A altura de montagem dos faróis e refletores prescrita na Alemanha situa-se entre 400 e 1200 mm. Se necessário, também pode contactar um revendedor de bicicletas especializado na sua área. Certifique-se de que o EOX® FL 170 HB está montado e alinhado de forma a não encandear o trânsito em sentido contrário.

ATENÇÃO! Para evitar quedas, acidentes e ferimentos graves, use apenas um dos suportes fornecidos ② (guidão ou garfo).

NOTA: Nunca montar os suportes nas calhas do selim!

NOTA: Nunca montar suportes em componentes cônicos!

ATENÇÃO! Não utilize a bicicleta se o feixe de luz do seu EOX® FL 170 HB ① estiver desalinhado ou se o EOX® FL 170 HB estiver demasiado solto. Só ajuste ou bloqueie o EOX® FL 170 HB quando a bicicleta estiver parada. O encandeamento do trânsito em sentido contrário pode causar acidentes. Antes de alinhar o EOX® FL 170 HB, desaperte primeiro o parafuso do suporte. Certifique-se de que este parafuso é novamente apertado, para que nem o parafuso nem o farol se possam soltar ou deslocar sozinhos.

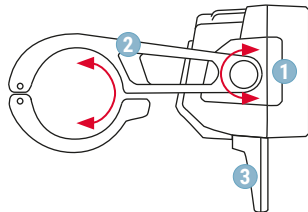

Prenda o EOX® FL 170 HB firmemente à bicicleta usando um dos suportes fornecidos.

NOTA: Se forem utilizados outros suportes, não é possível garantir uma fixação segura.

O EOX® FL 170 HB pode ser montado tanto no guidador como numa placa frontal do avanço. Por favor, selecione a situação de montagem preferida para a sua bicicleta. A montagem standard é no guidador. Estão disponíveis 2 diâmetros de guidador diferentes (31,5 mm ou 35 mm). **2** Selecione o diâmetro que corresponde ao seu modelo de guidador.

– Em primeiro lugar, fixe o grampo do guidador ao corpo da luz com o parafuso de fixação fornecido.

– Em seguida, abra o grampo do guidador e fixe-o ao guidador

Em alternativa, também pode montar o seu EOX® FL 170 HB num painel frontal da haste. Para o efeito, desaperte a tampa inferior do corpo da luz **R**. Deslize o adaptador do painel frontal para a nervura de montagem e, em seguida, fixe o adaptador com o parafuso fornecido **A**. Cubra o orifício no suporte do guidador com a tampa do local incluída **S**. Pode agora montar o seu EOX® FL 170 HB numa placa frontal da haste.

ATENÇÃO! Certifique-se de que a saída do cabo no EOX® FL 170 HB aponta sempre diretamente para baixo. Esta é a única forma de garantir que o padrão de luz do EOX® FL 170 HB está alinhado de forma ideal e que o projetor está protegido de forma ideal contra a água.

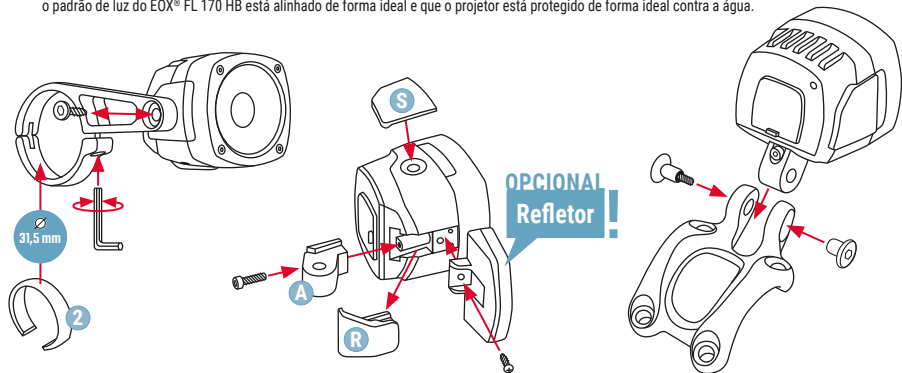

4

MONTAGEM REMOTE

NOTA: Montar **APENAS** na extremidade do guidador (22,2 mm). É possível a montagem à esquerda e à direita. **1**
Certifique-se de que a saída do cabo no controlo remoto está sempre virada para baixo. Esta é a única forma de proteger o telecomando da água de forma óptima.

! ATENÇÃO! O indicador de máximos não deve ser tapado.
Montar de forma a que o controlo remoto possa ser operado sem ter de tirar a mão do guidador. O cabo que vai da EOX® FL 170 HB para o controlo remoto deve ser colocado de forma a não interferir com o funcionamento da bicicleta eléctrica e a não criar situações perigosas.

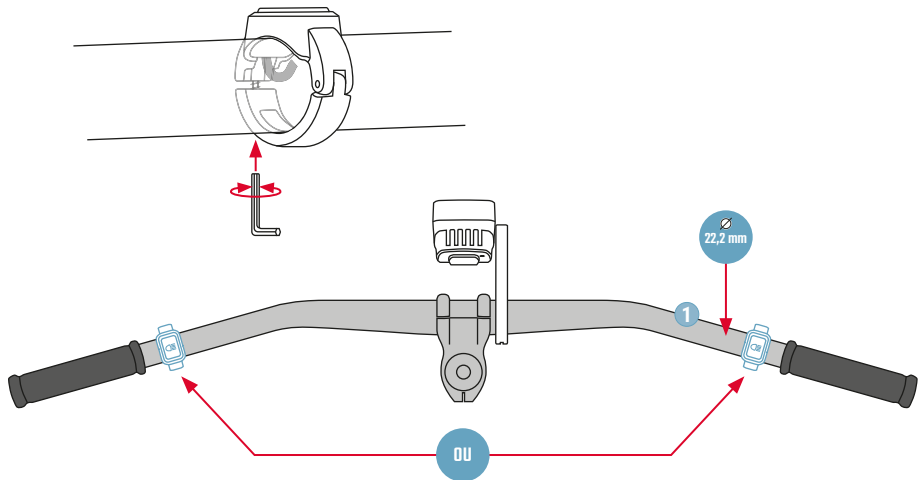

Farol exclusivamente para ligação a uma fonte de tensão DC de 12 - 16V / 12W, por exemplo, a uma bateria de e-bike. Não é permitida a ligação a uma fonte de tensão AC (p. ex., dínamo)! A EOX® FL 170 HB necessita de uma potência nominal mínima de 12W.

O EOX® FL 170 HB só pode ser ligado a veículos em que esteja assegurado que ainda há energia disponível para alimentar o sistema de iluminação durante pelo menos 2 horas após a bateria ter sido desligada devido a descarga.

O cabo duplo montado internamente (fio preto = -, fio azul = +) deve ser utilizado para a ligação a uma bateria de e-bike. Não cortar completamente o cabo, apenas encurtá-lo para o comprimento necessário.

IMPORTANTE: Pressionar **FIRMENTE** com um alicate os conectores de cabo fornecidos no lado plano!

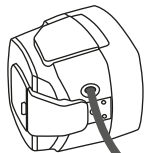

Ligar e desligar a EOX® FL 170 HB através do ecrã ou do interruptor da bicicleta eléctrica (se o sistema oferecer esta opção). O EOX® FL 170 HB não tem um interruptor próprio.

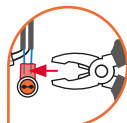
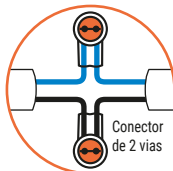

ATENÇÃO

Utilize o conjunto de ligação por cabo* compatível com o seu sistema

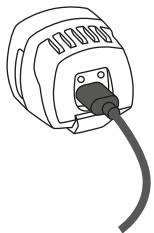

Porta de carregamento USB-C

Para carregar dispositivos eléctricos, como smartphones, computadores de bicicleta, etc. Observe a corrente de saída máxima de 2A.

ATENÇÃO: Quando a tampa está aberta, a luz **NÃO** está protegida contra a entrada de água nesse ponto!



* Não incluído na entrega

MOTOR



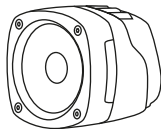

EOX® FL 170 HB +
Remote

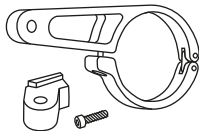

Mocowanie kierownicy 35 mm
Adapter Faceplate +
Śruba



Pierścienie dystansowy
31,5 mm +
złącze kabla

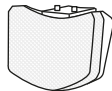

Przedni reflektor +
materiał montażowy



Skrócona instrukcja +
informacje dotyczące
bezpieczeństwa

EOX® FL 170 HB: Reflektor do rowerów elektrycznych z funkcją świateł drogowych

Zamierzone zastosowanie

Reflektor EOX® FL 170 HB jest przeznaczony wyłącznie do rowerów ze wspomaganiem pedałowania (rowerów elektrycznych). Nie jest zatwierdzony do pojazdów wymagających oznakowania (szybkie rowery elektryczne).

Uwaga:

Niniejsza instrukcja obsługi jest przeznaczona dla użytkowników posiadających wiedzę i doświadczenie w zakresie montażu i instalacji komponentów rowerowych.

Instrukcje bezpieczeństwa

- **OSTRZEŻENIE!** Nigdy nie należy patrzeć bezpośrednio w reflektor roweru, gdy jest on włączony.
- EOX® FL 170 HB nigdy nie powinien być przykryty.
- Upewnij się, że urządzenie EOX® FL 170 HB jest prawidłowo zamontowane i wyrównane.
- **Bezprzewodowy komputer rowerowy:** Elektronika bezprzewodowych komputerów rowerowych i reflektorów LED może się wzajemnie zakłócać. Zakłócenia można zmniejszyć poprzez maksymalizację odległości między reflektorem a komputerem rowerowym oraz minimalizację odległości między nadajnikiem a odbiornikiem komputera rowerowego.

Światła do jazdy dziennej

EOX® FL 170 HB posiada automatyczne światła do jazdy dziennej.

Po włączeniu światel w rowerze elektrycznym, EOX® FL 170 HB przełącza się na tryb jazdy dziennej (20 LUX) w zależności od jasności otoczenia. Jeśli jasność otoczenia spadnie, światło automatycznie przełączy się w tryb standardowy (120 LUX)

! Czujnik jasności znajduje się z tyłu lampy:

Upewnij się, że **NIE** jest on zakryty ani zabrudzony, aby zapewnić płynne działanie.

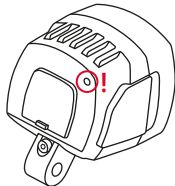

Światła drogowe

EOX® FL 170 HB posiada oddzielnie przełączane światła drogowe.

Włącza się je i wyłącza za pomocą przewodowego pilota zdalnego sterowania na EOX® FL 170 HB.

Włączenie światel drogowych jest sygnalizowane niebieskim symbolem światel drogowych na pilocie zdalnego sterowania.

! OSTRZEŻENIE! Należy pamiętać, że światła drogowe mogą oślepić innych użytkowników drogi.

Dlatego należy ich używać wyłącznie poza obszarami zabudowanymi i w sytuacjach, które na to pozwalają.

Funkcja:

- Naciśnij przycisk -> Światła drogowe włączone (niebieski symbol)
- Naciśnij przycisk -> Światła drogowe wyłączone (symbol wyłączony)



- ! Upewnij się, że reflektor EOX® FL 170 HB jest prawidłowo zamontowany i ustawiony. W przypadku reflektorów z oddzielnym odbłyśnikiem 3 należy upewnić się, że jest on ustawiony prostopadłe do drogi. Na całkowicie płaskiej drodze pozioma krawędź światła musi być zawsze widoczna na drodze!



Wysokość montażu reflektorów i świateł odblaskowych zalecana w Niemczech wynosi od 400 do 1200 mm. W razie potrzeby można również skontaktować się z lokalnym sprzedawcą rowerów. Upewnij się, że EOX® FL 170 HB jest zamontowany i ustawiony w taki sposób, aby nie oślepić nadjeżdżających pojazdów.

OSTRZEŻENIE! Aby uniknąć upadków, wypadków i poważnych obrażeń, należy używać tylko jednego z dostarczonych uchwytów 2 (na kierownicy lub widełek).

UWAGA: Nigdy nie montuj wsporników na szynach siodełka!

UWAGA: Nigdy nie montuj wsporników na elementach stożkowych!

OSTRZEŻENIE! Nie używaj roweru, jeśli wiązka światła urządzenia EOX® FL 170 HB 1

jest źle ustawiona lub jeśli urządzenie EOX® FL 170 HB jest zbyt luźne.

Lampkę EOX® FL 170 HB należy regulować lub blokować wyłącznie podczas postoju roweru.

Oślepienie nadjeżdżających pojazdów może prowadzić do wypadków. Przed wyregulowaniem EOX® FL 170 HB należy najpierw poluzować śrubę na wsporniku. Upewnij się, że śruba ta jest następnie ponownie dokręcona, tak aby ani śruba, ani reflektor nie mogły się poluzować ani samodzielnie poruszać.

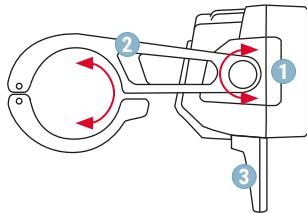

Przymocuj bezpiecznie EOX® FL 170 HB do roweru za pomocą jednego z dostarczonych wsporników.

UWAGA: W przypadku użycia innych wsporników nie można zagwarantować bezpiecznego zamocowania.

Opaskę EOX® FL 170 HB można zamontować zarówno na kierownicy, jak i na wsporniku kierownicy. Wybierz preferowaną sytuację montażową dla swojego roweru. Standardowy montaż odbywa się na kierownicy. Dostępne są 2 różne średnice kierownicy (31,5 mm lub 35 mm). ②
Wybierz średnicę pasującą do modelu kierownicy.

– Najpierw przymocuj zacisk kierownicy do korpusu lampki za pomocą dostarczonej śruby mocującej.

– Następnie otwórz zacisk kierownicy i przymocuj go do kierownicy

Alternatywnie można również zamontować lampę EOX® FL 170 HB na płycie czołowej. W tym celu należy poluzować dolną pokrywę na korpusie lampy **R**. Wsuń adapter płyty czołowej w żebro montażowe, a następnie zabezpiecz adapter dołączoną śrubą **A**. Zakryj otwór we wsporniku kierownicy za pomocą dołączonej osłony **S**. Teraz można zamontować lampę EOX® FL 170 HB na płycie czołowej wspornika.

OSTRZEŻENIE! Upewnij się, że wylot kabla w EOX® FL 170 HB jest zawsze skierowany prosto w dół. Jest to jedyny sposób, aby zapewnić, że wzór światła EOX® FL 170 HB jest idealnie wyrównany, a reflektor jest optymalnie chroniony przed wodą.

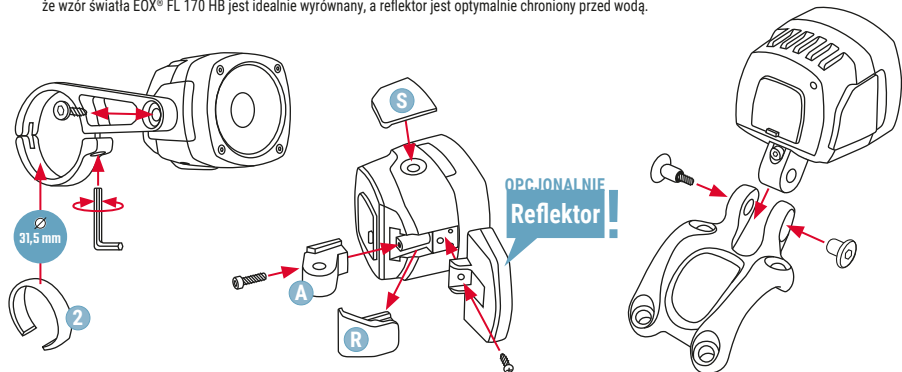

4

MONTAŻ REMOTE

UWAGA: Należy montować **TYLKO** na końcu kierownicy (22,2 mm). Możliwy montaż z lewej i prawej strony. 1

Upewnij się, że wylot kabla na pilocie jest zawsze skierowany w dół. Jest to jedyny sposób na optymalną ochronę pilota przed wodą.

! OSTRZEŻENIE! Wskaźnik świateł drogowych nie może być zastonięty.

Pilot należy zamontować w taki sposób, aby można go było obsługiwać bez konieczności zdejmowania ręki z kierownicy. Przewód prowadzący od EOX® FL 170 HB do pilota należy ułożyć w taki sposób, aby nie zakłócał działania roweru elektrycznego i nie powodował niebezpiecznych sytuacji.

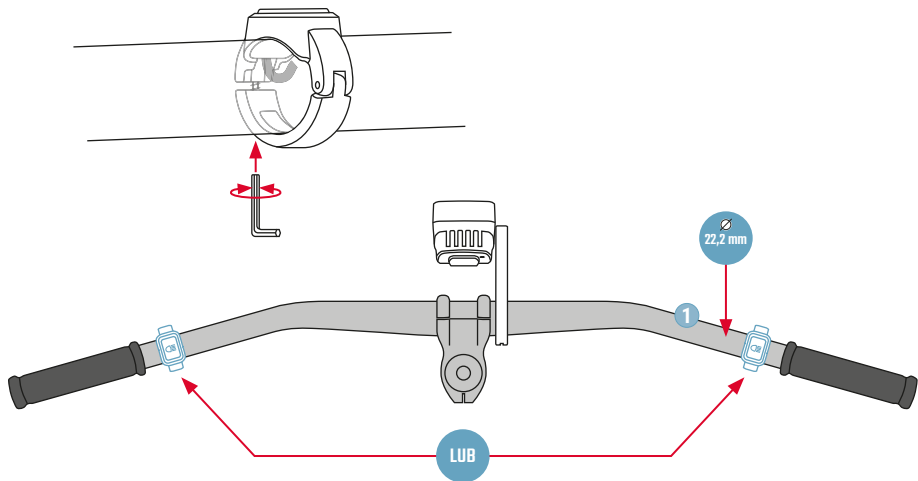

Reflektor przeznaczony wyłącznie do podłączenia do źródła napięcia stałego 12 - 16V / 12 W, np. do akumulatora roweru elektrycznego. Podłączenie do źródła napięcia AC (np. dynamo) jest niedozwolone! EOX® FL 170 HB wymaga co najmniej 12 W mocy nominalnej.

Urządzenie EOX® FL 170 HB może być podłączane wyłącznie do pojazdów, w których zapewniona jest dostępność zasilania systemu oświetleniowego przez co najmniej 2 godziny po wyłączeniu akumulatora z powodu rozładowania.

Wewnętrznie zamontowany podwójny kabel (czarny przewód = -, niebieski przewód = +) musi być używany do podłączenia do akumulatora roweru elektrycznego. Nie należy całkowicie przecinać kabla, a jedynie skrócić go do wymaganej długości.

WAŻNE: Dostarczone złącza kablowe po płaskiej stronie należy mocno docisnąć szczypcami!

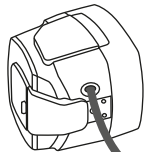

Włączanie i wyłączanie EOX® FL 170 HB za pomocą wyświetlacza lub przełącznika na rowerze elektrycznym (jeśli system oferuje taką opcję). EOX® FL 170 HB nie posiada własnego wyłącznika.

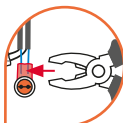
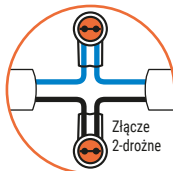

UWAGA

Należy użyć zestawu połączeń kablowych* zgodnego z posiadanym operatorem

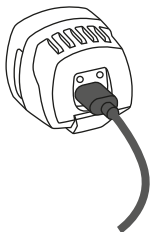

Port ładowania USB-C

Do ładowania urządzeń elektrycznych, takich jak smartfony, komputery rowerowe itp. Należy pamiętać, że maksymalny prąd wyjściowy wynosi 2A.

UWAGA: Gdy pokrywa jest otwarta, lampa **NIE** jest w tym momencie chroniona przed wnikaniem wody!



*nie wchodzi w zakres dostawy

SILNIK



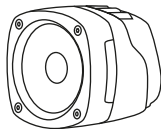

EOX® FL 170 HB +
Remote

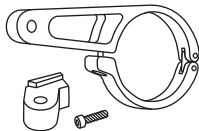

Uchycení na řídítka 35 mm
Adaptér Faceplate +
Šroub



Distanční kroužek
31,5 mm +
konektor kabelu

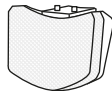

Přední reflektor +
montážní materiál



Rychlý průvodce +
Bezpečnostní informace

EOX® FL 170 HB: Světlo pro elektrokola s funkcí dálkových světel

Zamýšlené použití

Světlo EOX® FL 170 HB je určen výhradně pro jízdní kola s asistencí šlapání (elektrokola).
Nemí schváleno pro vozidla vyžadující označení (rychlá elektrokola).

Poznámka:

Tento návod k použití je určen pro uživatele se znalostmi a zkušenostmi s montáží a instalací komponentů jízdních kol.

Bezpečnostní pokyny

- **POZOR!** Nikdy se nedívejte přímo do zapnutého světlo motocyklu.
- EOX® FL 170 HB by nikdy neměl být zakrytý.
- Ujistěte se, že je přístroj EOX® FL 170 HB správně namontován a vyrovnán.
- **Bezdrátový počítač na kole:** Elektronika bezdrátových počítačů na kole a LED světlo může vzájemně rušit. Rušení lze omezit maximalizací vzdálenosti mezi světlo a počítačem na kole a minimalizací vzdálenosti mezi vysílačem a přijímačem počítače na kole.

Denní svícení

EOX® FL 170 HB má automatické denní svícení.

Jakmile zapnete světla na svém elektrokole, přepne se EOX® FL 170 HB do režimu denního svícení (20 LUX) v závislosti na okolním jas. Pokud se jas okolí sníží, světlo se automaticky přepne do standardního režimu (120 LUX).

! Snímač jasu je umístěn na zadní straně světla:

Pro zajištění bezproblémového provozu dbejte na to, aby nebyl zakrytý nebo znečištěný.

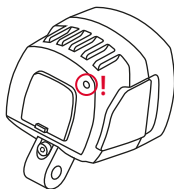

Dálková světla

EOX® FL 170 HB má samostatně přepínatelné dálkové světlo.

Zapíná a vypíná se pomocí kabelového dálkového ovládání na EOX® FL 170 HB.

Zapnutí dálkových světel je signalizováno modrým symbolem dálkových světel na dálkovém ovladači.

! POZOR! Upozorňujeme, že ostatní účastníci silničního provozu mohou být oslněni dálkovými světly.

Proto je používejte pouze mimo zastavěné oblasti a v jízdních situacích, které to umožňují.

Funkce:

- Stiskněte tlačítko -> zapnutá dálková světla (modrý symbol)
- Stiskněte tlačítko -> dálková světla vypnuta (symbol vypnuto).



- ! Ujistěte se, že je přístroj EOX® FL 170 HB správně namontován a vyrovnan. U světlometů se samostatným reflektorem 3 se ujistěte, že je zarovnan kolmo k vozovce. Na zcela rovné silnici musí být vodorovný okraj světla vždy viditelný na silnici!



Montážní výška světlometů a odrazek je v Německu předepsána v rozmezí 400 až 1200 mm. V případě potřeby se můžete obrátit také na specializovaného prodejce jízdních kol ve vašem okolí. Ujistěte se, že je světlomet EOX® FL 170 HB namontován a nastaven tak, aby neoslňoval protijedoucí vozidla.

POZOR! Abyste předešli pádům, nehodám a vážným zraněním, používejte pouze jeden z dodaných držáků 2 (na řídkách nebo na vidlici).

POZNÁMKA: Nikdy nemontujte držáky na sedlové lišty!

POZNÁMKA: Nikdy nemontujte držáky na kuželové součásti!

POZOR! Nepoužívejte jízdní kolo, pokud je světelný paprsek EOX® FL 170 HB 1 špatně nastaven nebo pokud je EOX® FL 170 HB příliš volný. Světlo EOX® FL 170 HB nastavujte nebo zajišťujte pouze tehdy, když je kolo v klidu. Oslňování protijedoucích vozidel může vést k nehodám. Před seřizováním kola EOX® FL 170 HB nejprve povolte šroub na držáku. Poté se ujistěte, že je tento šroub opět utažen tak, aby se šroub ani světlomet nemohly uvolnit nebo samovolně pohybovat.

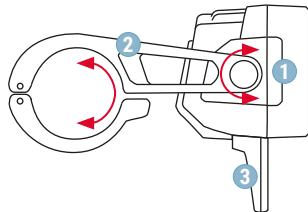

Přípevněte EOX® FL 170 HB pevně k jízdnímu kolu pomocí jednoho z dodaných držáků.

POZNÁMKA: Při použití jiných držáků nelze zaručit bezpečné upevnění.

EOX® FL 170 HB lze namontovat jak na řídítka, tak na čelní desku představce. Zvolte prosím preferovanou montáž pro vaše kolo.

Standardní montáž je na řídítka. K dispozici jsou 2 různé průměry řídítek (31,5 mm nebo 35 mm). ② Vyberte průměr, který odpovídá vašemu modelu řídítek.

– Nejprve připevněte objímku řídítek k tělu světla pomocí dodaného upevňovacího šroubu.

– Poté otevřete objímku řídítek a připevněte ji k řídítkům.

Případně můžete EOX® FL 170 HB namontovat na čelní desku s dírkem. Za tímto účelem uvolněte spodní kryt na těle světla **R**. Zasuňte adaptér čelní desky do montážního žebra a poté adaptér zajistěte přiloženým šroubem **A**. Zakryjte otvor v držáku řídítek přiloženým krytem místa **S**. Nyní můžete namontovat světlo EOX® FL 170 HB na čelní desku představce.

POZOR! Dbejte na to, aby vývod kabelu na rámu EOX® FL 170 HB vždy směřoval přímo dolů. Jen tak zajistíte, že světelný obrazec světlometu EOX® FL 170 HB bude ideálně vyrovnaný a světlomet bude optimálně chráněn proti vodě.

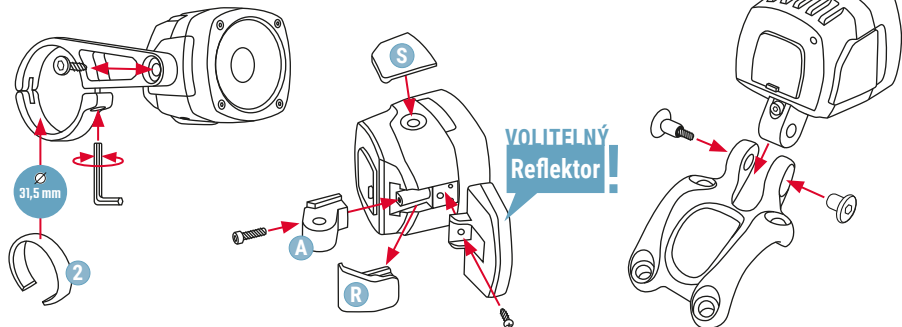

4

MONTÁŽ REMOTE

POZNÁMKA: Montujte **POUZE** na konec řídítek (22,2 mm). Montáž je možná vlevo i vpravo. 1
Dbejte na to, aby výstup kabelu na dálkovém ovladači směřoval vždy dolů. Jen tak je dálkový ovladač optimálně chráněn před vodou.

POZOR! Kontrolka dálkových světel nesmí být zakrytá.
Namontujte jej tak, aby bylo možné dálkový ovladač ovládat, aniž byste museli sundat ruku z řídítek. Kabel vedoucí od EOX® FL 170 HB k dálkovému ovládání položte tak, aby nepřekážel provozu elektrokola a nemohlo dojít k nebezpečné situaci.

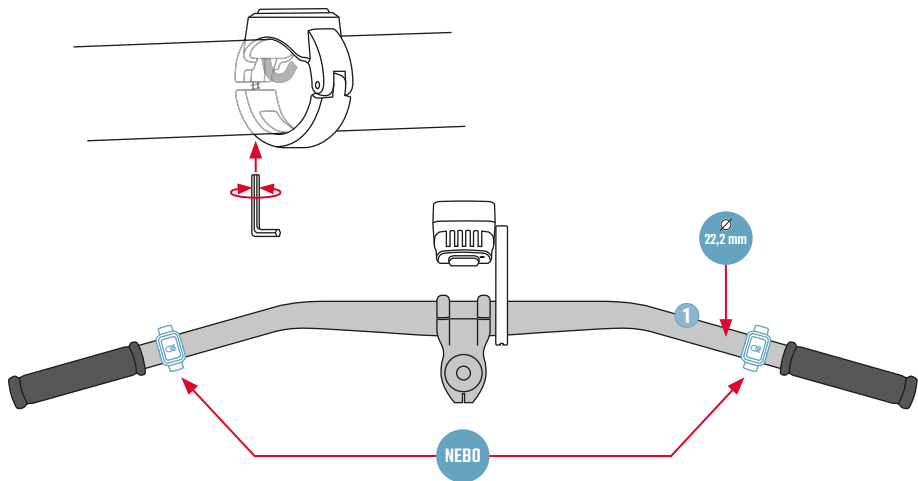

5 PŘIPOJENÍ

Světlo je výhradně pro připojení ke zdroji stejnosměrného napětí 12 - 16 V / 12 W, např. k baterii elektrokola. Připojení ke zdroji střídavého napětí (např. dynamo) není povoleno! Světlo EOX® FL 170 HB vyžaduje jmenovitý výkon minimálně 12 W.

EOX® FL 170 HB smí být připojen pouze k vozidlům, u nichž je zajištěno, že po vypnutí akumulátoru z důvodu vybití bude ještě minimálně 2 hodiny k dispozici energie pro napájení osvětlovacího systému.

Pro připojení k akumulátoru elektrokola je nutné použít interně namontovaný dvojitý kabel (černý vodič = -, modrý vodič = +). Kabel zcela nepřestříhávejte, pouze jej zkraťte na požadovanou délku.

DŮLEŽITÉ: Dodané kabelové konektory na ploché straně **PEVNĚ** stiskněte kleštěmi k sobě!

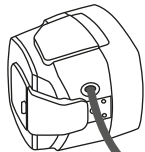

Zapínání a vypínání systému EOX® FL 170 HB pomocí displeje nebo spínače na elektrocole (pokud systém tuto možnost nabízí). EOX® FL 170 HB nemá vlastní spínač.

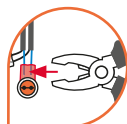
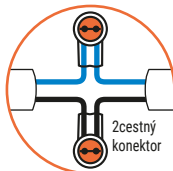

POZOR
Použijte sadu kabelového připojení* kompatibilní s vaším operátorem.

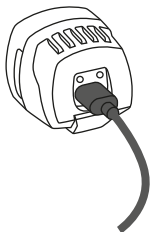

Nabíjecí port USB-C

Pro nabíjení elektrických zařízení, jako jsou chytré telefony, počítače na kole atd. Upozorňujeme na maximální výstupní proud 2A.

POZOR: Když je kryt otevřený, není světlo v tomto bodě chráněno proti vniknutí vody!



*Není součástí dodávky

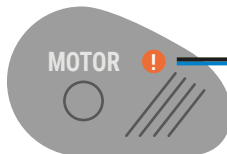

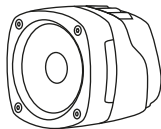

EOX® FL 170 HB +
Remote

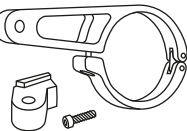

Pritrditev na krmilo 35 mm
Adapter za Faceplate +
Vijak



Razdelilni obroč
31,5 mm +
kabelski priključek

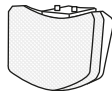

Sprednji reflektor +
montažni material



Kratek vodnik +
Varnostne informacije

EOX® FL 170 HB: Žaromet za e-kolesa s funkcijo dolgih luči

Predvidena uporaba

Žaromet EOX® FL 170 HB je namenjen izključno za kolesa s pomožnim pedalom (e-kolesa). Ni odobren za vozila, za katera je potrebno označevanje (hitra e-kolesa).

Opomba:

Ta navodila za uporabo so namenjena uporabnikom z znanjem in izkušnjami pri sestavljanju in nameščanju sestavnih delov kolesa.

Varnostna navodila

- **OPOZORILO!** Nikoli ne glejte neposredno v vklopljen žaromet kolesa.
- Naprave EOX® FL 170 HB ne smete nikoli pokrivati.
- Prepričajte se, da je naprava EOX® FL 170 HB pravilno nameščena in poravnana.
- **Brezžični kolesarski računalnik:** Elektronika brezžičnih kolesarskih računalnikov in žarometov LED se lahko medsebojno moti. Motnje lahko zmanjšate tako, da čim bolj povečate razdaljo med žarometom in kolesarskim računalnikom ter čim bolj zmanjšate razdaljo med oddajnikom in sprejemnikom kolesarskega računalnika.

Dnevna luč

EOX® FL 170 HB ima samodejno dnevno luč.

Takoj ko vklopite luči na svojem e-kolesu, EOX® FL 170 HB preklopi na način dnevne vožnje (20 LUX), odvisno od svetlosti okolice. Če se svetlost okolice zmanjša, se luč samodejno preklopi na standardni način (120 LUX).

- !** **Senzor svetlosti se nahaja na zadnji strani luči:**
Za nemoteno delovanje poskrbite, da ni pokrit ali umazan.

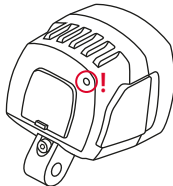

Daljši svetlobni pramen

Žarometi EOX® FL 170 HB imajo ločeno preklopljiv dolg svetlobni pramen.

Vklopite in izklopite ga z žičnim daljinskim upravljalnikom na vozilu EOX® FL 170 HB. Vkllop dolgih luči je označen z modrim simbolom dolgih luči na daljinskem upravljalniku.

- !** **OPOZORILO!** Upoštevajte, da lahko dolge luči zaslepijo druge udeležence v prometu. Zato ga uporabljajte le zunaj pozidanih območij in v voznih razmerah, ki to dopuščajo.

Funkcija:

- Pritisnite gumb -> vklopljene dolge luči (modri simbol)
- Pritisnite gumb -> izklop dolgih luči (simbol izklopljen)



- ! Prepričajte se, da je naprava EOX® FL 170 HB pravilno nameščena in poravnana. Pri žarometih z ločenim reflektorjem poskrbite, **3** da je ta poravnava pravokotno na cesti. Na popolnoma ravni cesti mora biti vodoravni rob luči vedno viden na cesti!



Višina montaže za žaromete in odsevnike, predpisana v Nemčiji, je med 400 in 1200 mm. Po potrebi se lahko obrnete tudi na specializiranega prodajalca koles na svojem območju. Prepričajte se, da je žaromet EOX® FL 170 HB nameščen in poravnava tako, da nasproti vozeči udeleženci v prometu niso zaslepljeni.

OPOZORILO! Da bi se izognili padcem, nesrečam in resnim poškodbam, uporabljajte samo enega od priloženih nosilcev **2** (krmilo ali vilice).

OPOZORBA: Nikoli ne montirajte nosilcev na sedežne opore!

OPOZORBA: Nikoli ne montirajte nosilcev na stožčaste komponente!

OPOZORILO! Kolesa ne uporabljajte, če je svetlobni snop naprave EOX® FL 170 HB **1** nepravilno nastavljen ali če je naprava EOX® FL 170 HB preveč ohlapna. Svetilko EOX® FL 170 HB nastavljajte ali zaklepajte le, ko je kolo v mirovanju. Oslepljanje nasproti vozečih udeležencev v prometu lahko povzroči nesrečo. Pred nastavitvijo kolesa EOX® FL 170 HB najprej sprostite vijak na nosilcu. Prepričajte se, da je ta vijak nato ponovno zategnjen, tako da se niti vijak niti žaromet ne moreta sprostiti ali samostojno premakniti.

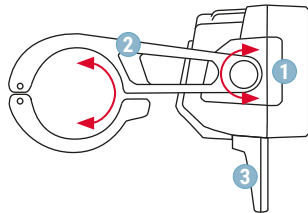

EOX® FL 170 HB varno pritrдите na kolo z enim od priloženih nosilcev.

OPOMBA: Če uporabite druge nosilce, ne morete jamčiti za varno pritrđitev.

EOX® FL 170 HB je mogoče namestiti tako na krmilo kot na čelno ploščo na steblo. Izberite želeno namestitev za vaše kolo. Standardna namestitev je na krmilo. Na voljo sta dva različna premera krmila (31,5 mm ali 35 mm). 2 Izberite premer, ki ustreza vašemu modelu krmila.

- S priloženim pritrđilnim vijakom najprej pritrđite objemko za krmilo na ohišje luči.
- Nato odprite objemko za krmilo in jo pritrđite na krmilo.

Svojo svetilko EOX® FL 170 HB lahko namestite tudi na čelno ploščo stebela. V ta namen sprostite spodnji pokrov na ohišju luči R Adapter za čelno ploščo potisnite v pritrđilno rebro in ga nato pritrđite s priloženim vijakom A. Odprtino v nosilcu krmila pokrijte s priloženim pokrovom mesta S. Svojo svetilko EOX® FL 170 HB lahko zdaj namestite na čelno ploščo stebela.

OPOZORILO! Prepričajte se, da je izhod kabla na nosilcu EOX® FL 170 HB vedno usmerjen naravnost navzdol. Le tako lahko zagotovite, da je svetlobni vzorec EOX® FL 170 HB idealno poravnán in da je reflektor optimalno zaščiten pred vodo.

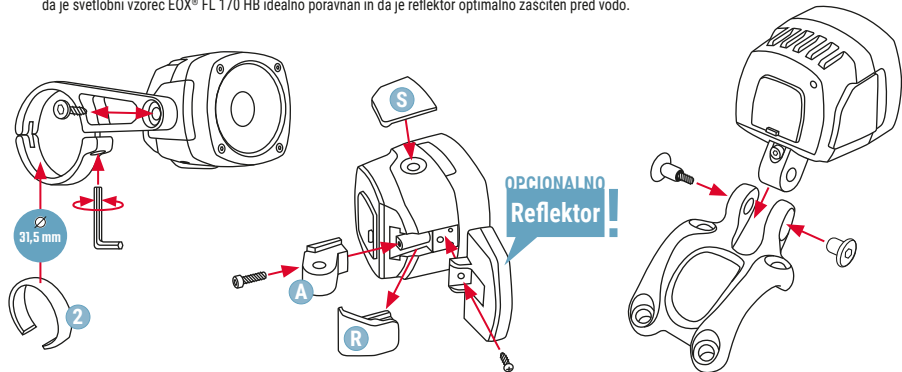

4

MONTAŽA REMOTE

OPOMBA: Montirajte **SAMO** na konec krmila (22,2 mm). Možna je leva in desna montaža. 1

Zagotovite, da je izhod za kabel na daljinskem upravljalniku vedno usmerjen navzdol. To je edini način za optimalno zaščito daljinskega upravljalnika pred vodo.



OPOZORILO! Indikator dolgih luči ne sme biti zakrit.

Daljinski upravljalnik namestite tako, da ga lahko upravljate, ne da bi morali umakniti roko z ročaja. Kabel, ki vodi od naprave EOX® FL 170 HB do daljinskega upravljalnika, položite tako, da ne ovira delovanja e-kolesa in da ne more priti do nevarnih situacij.

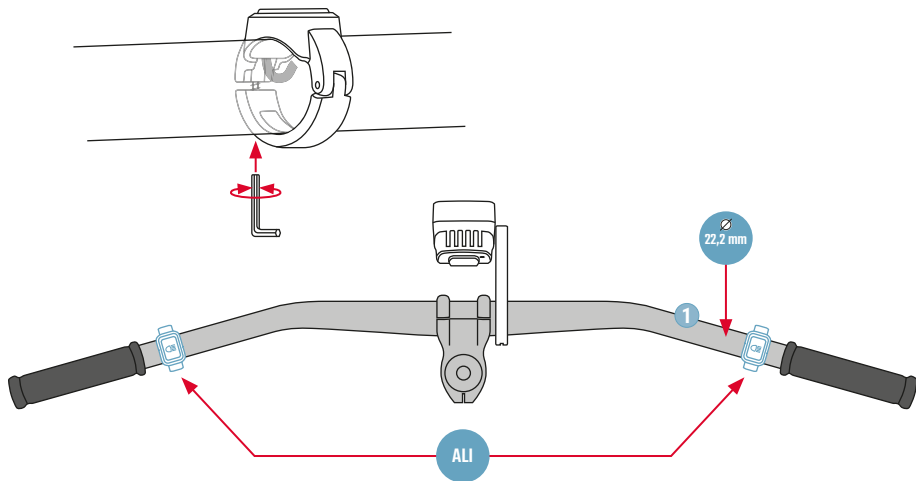

Žaromet izključno za priključitev na vir enosmerne napetosti 12-16V / 12 W, npr. na baterijo e-kolesa. Priključitev na vir izmenične napetosti (npr. dinamo) ni dovoljena! Žaromet EOX® FL 170 HB potrebuje vsaj 12 W nazivne moči.

EOX® FL 170 HB se lahko priključi na vozila samo, če je zagotovljeno, da je energija za napajanje sistema razsvetljave na voljo še vsaj 2 uri po izklopu akumulatorja zaradi izpraznitve.

Za priključitev na akumulator e-kolesa je treba uporabiti v notranjosti nameščen dvojni kabel (črna žica = - modra žica = +).

Kabla ne prerežite v celoti, temveč ga le skrajšajte na zahtevano dolžino.

POMEMBNO: Priložene kableske priključke na ploski strani s kleščami trdno stisnite skupaj!

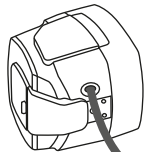

Vklop in izklop sistema EOX® FL 170 HB prek zaslona ali stikala na e-kolesu (če sistem ponuja to možnost). EOX® FL 170 HB nima lastnega stikala.

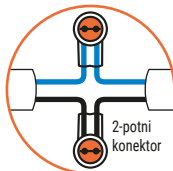

2-potni konektor

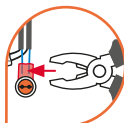

POZOR

Uporabite kableski priključni komplet*, ki je združljiv z vašim operaterjem.

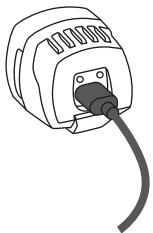

Polnilna vrata USB-C

Za polnjenje električnih naprav, kot so pametni telefoni, kolesarski računalniki itd. Upoštevajte največji izhodni tok 2A.

POZOR: Ko je pokrov odprt, luč na tej točki **NI** zaščitena pred vdorom vode!



* Ni vključeno v obseg dobave

MOTOR !

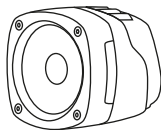

EOX® FL 170 HB +
Remote

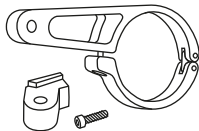

Upevnenie na riadidlá 35 mm
Faceplate-adaptér +
Skrutka



Dištančný krúžok
31,5 mm +
konektor kábla



Predný reflektor +
montážny materiál



Rýchly sprievodca +
Bezpečnostné informácie

EOX® FL 170 HB: Svetlomet na e-bike s funkciou diaľkového svetla

Zamýšľané použitie

Svetlomet EOX® FL 170 HB je určený výlučne pre bicykle s asistenciou pri šliapaní (e-biky). Nie je schválené pre vozidlá vyžadujúce označenie (rýchle e-biky).

Pozn:

Tento návod na použitie je určený pre používateľov so znalosťami a skúsenosťami v oblasti montáže a inštalácie komponentov bicyklov.

Bezpečnostné inštrukcie

- **VAROVANIE!** Nikdy sa nepozerajte priamo do zapnutého svetlometu bicykla.
- Svetlomet EOX® FL 170 HB by nemal byť nikdy zakrytý.
- Dbajte na to, aby bol svetlomet EOX® FL 170 HB správne namontovaný a zarovnaný.
- **Bezdrôtový počítač na bicykli:** Elektronika bezdrôtových počítačov na bicykli a LED svetlometov sa môže navzájom rušiť. Interferenciu možno znížiť maximalizovaním vzdialenosti medzi svetlometom a počítačom na bicykli a minimalizovaním vzdialenosti medzi vysielačom a prijímačom počítača na bicykli.

Denné svetlá

EOX® FL 170 HB má automatické denné svietenie.

Hneď ako zapnete svetlá na svojom elektrobicykli, EOX® FL 170 HB sa prepne do režimu denného svietenia (20 LUX) v závislosti od okolitého jas. Ak sa jas okolia zníži, svetlo sa automaticky prepne do štandardného režimu (120 LUX)

! Snímač jasů sa nachádza na zadnej strane svetla:

Uistite sa, že **NIE** je zakrytý alebo znečistený, aby sa zabezpečila bezproblémová prevádzka.

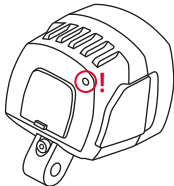

Diaľkové svetlá

EOX® FL 170 HB má samostatne vypínateľné diaľkové svetlo.

Zapína a vypína sa pomocou káblového diaľkového ovládania na EOX® FL 170 HB.

Zapnuté diaľkové svetlo je signalizované modrým symbolom diaľkového svetla na diaľkovom ovládači.

! POZOR! Upozorňujeme, že ostatní účastníci cestnej premávky môžu byť oslnení diaľkovým svetlom.

Preto ho používajte len mimo zastavaných oblastí a v jazdných situáciách, ktoré to umožňujú.

Funkcia:

- Stlačte tlačidlo -> diaľkové svetlá zapnuté (modrý symbol)
- Stlačte tlačidlo -> diaľkové svetlá vypnuté (symbol vypnuté)



- ! Skontrolujte, či je zariadenie EOX® FL 170 HB správne namontované a zarovnané. V prípade svetlometov so samostatným reflektorom 3 sa uistite, že je zarovnaný kolmo na cestu. Na úplne rovnej ceste musí byť vodorovný okraj svetla vždy viditeľný na ceste!



Montážna výška svetlometov a reflektorov predpísaná v Nemecku je 400 až 1200 mm. V prípade potreby sa môžete obrátiť aj na špecializovaného predajcu bicyklov vo vašom okolí. Dbajte na to, aby bol reflektor EOX® FL 170 HB namontovaný a nastavený tak, aby neoslňoval protiidúce vozidlá.

VAROVANIE! Aby ste predišli pádom, nehodám a vážnym zraneniam, používajte len jeden z dodaných držiakov 2 (na riadidlách alebo na vidlici).

UPOZORNENIE: Nikdy nemontujte držiačky na podpery sedadla!

UPOZORNENIE: Nikdy nemontujte držiačky na kónické komponenty!

VAROVANIE! Nepoužívajte bicykel, ak je svetelný lúč vášho zariadenia EOX® FL 170 HB 1 nesprávne nastavený alebo ak je zariadenie EOX® FL 170 HB príliš uvoľnené. Bicykel EOX® FL 170 HB nastavujte alebo zaisťujte len vtedy, keď je bicykel v pokoji. Oslňovanie protiidúcich vozidiel môže viesť k nehodám. Pred nastavením kolesa EOX® FL 170 HB najprv uvoľnite skrutku na držiaču. Potom sa uistite, že táto skrutka je opäť dotiahnutá tak, aby sa skrutka ani svetlomet nemohli uvoľniť alebo samovoľne pohnúť.

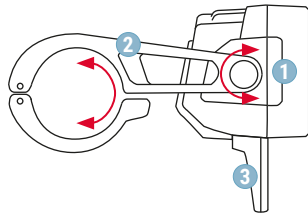

Pripevnite EOX® FL 170 HB bezpečne na bicykel pomocou jedného z dodaných držiakov.

POZNÁMKA: V prípade použitia iných držiakov nie je možné zaručiť bezpečné priporevenie.

EOX® FL 170 HB možno namontovať na riadidlá aj na čelnú dosku predstavca. Vyberte si, prosím, uprednostňovanú montáž pre váš bicykel.

Štandardná montáž je na riadidlá. K dispozícii sú 2 rôzne priemery riadidiel (31,5 mm alebo 35 mm). ② Vyberte priemer, ktorý zodpovedá vášmu modelu riadidiel.

– Najprv pripievte objímku na riadidlá k telu svetla pomocou dodanej upevňovacej skrutky.

– Potom otvorte objímku na riadidlá a pripievte ju na riadidlá

Alternatívne môžete svoje svetidlo EOX® FL 170 HB namontovať aj na čelnú dosku predstavca. Na tento účel uvoľnite spodný kryt na tele svetla **R**.

Zasuňte adaptér čelnej dosky do montážneho rebra a potom adaptér zaistíte priloženou skrutkou **A**. Zakryte otvor v držiaku riadidiel priloženým krytom miesta **S**. Teraz môžete svoje svetidlo EOX® FL 170 HB namontovať na čelnú dosku predstavca.

POZOR! Dbajte na to, aby vývod kábla na EOX® FL 170 HB vždy smeroval priamo nadol. Len tak sa zabezpečí, že svetelný obrazec EOX® FL 170 HB bude ideálne zarovnaný a reflektor bude optimálne chránený pred vodou.

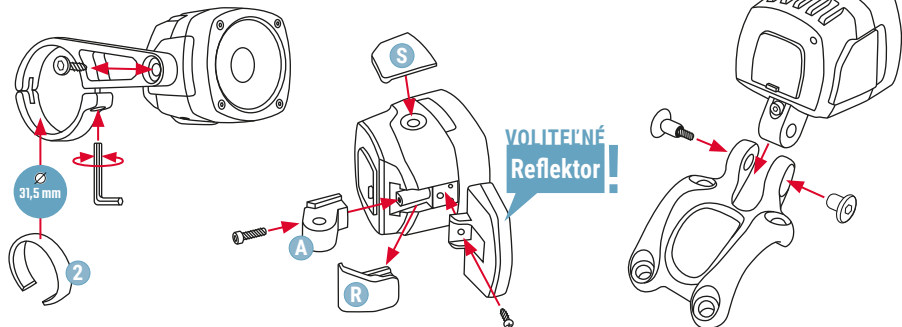

4

MONTÁŽ REMOTE

POZNÁMKA: Montujte **IBA** na koniec riadidiel (22,2 mm). Možná je ľavá aj pravá montáž. 1

Dbajte na to, aby výstup kábla na diaľkovom ovládaní vždy smeroval nadol. Len tak je diaľkové ovládanie optimálne chránené pred vodou.

POZOR! Indikátor diaľkových svetiel nesmie byť zakrytý.

Namontujte diaľkové ovládanie tak, aby sa dalo ovládať bez toho, aby ste museli dať ruku z riadidiel. Kábel vedúci od EOX® FL 170 HB k diaľkovému ovládaniu položte tak, aby neprekážal prevádzke elektro bicykla a aby nemohlo dôjsť k nebezpečnej situácii.

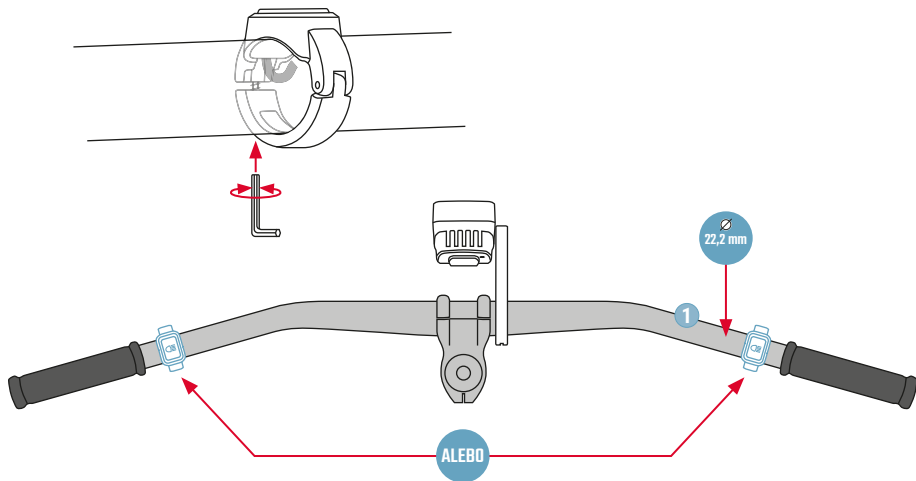

Svetlomet výlučne na pripojenie k zdroju jednosmerného napätia 12 - 16 V / 12 W, napr. k batérii elektronického bicykla.
Pripojenie na zdroj striedavého napätia (napr. dynamo) nie je povolené! Svetlomet EOX® FL 170 HB vyžaduje menovitý výkon minimálne 12 W.

EOX® FL 170 HB sa môže pripojiť len k vozidlám, pri ktorých je zabezpečené, že po vypnutí batérie z dôvodu vybitia bude ešte k dispozícii energia na napájanie systému osvetlenia minimálne 2 hodiny.

Na pripojenie k batérii elektrobicykla sa musí použiť vnútorne namontovaný dvojité kábel (čierny vodič = -, modrý vodič = +).
Kábel úplne neodstrihávajte, len ho skráťte na požadovanú dĺžku.

DÔLEŽITÉ: Dodané káblové konektory na plochej strane **PEVNE** stlačte kliešťami!

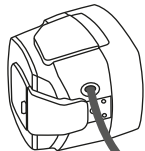

Zapínanie a vypínanie systému EOX® FL 170 HB prostredníctvom displeja alebo spínača na elektrobicykli (ak systém túto možnosť ponúka). Zariadenie EOX® FL 170 HB nemá vlastný vypínač.

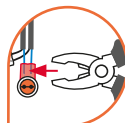
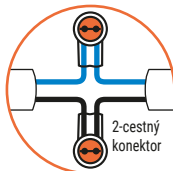

POZOR

Použite sadu káblového pripojenia* kompatibilnú s vaším operátorom.

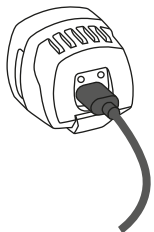

Nabíjací port USB-C

Na nabíjanie elektrických zariadení, ako sú smartfóny, počítače na bicykli atď. Upozorňujeme na maximálny výstupný prúd 2A.

POZOR: Keď je kryt otvorený, svetlo v tomto bode **NIE JE** chránené proti vniknutiu vody!

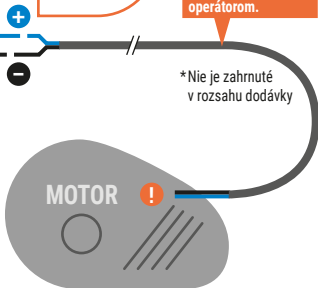

* Nie je zahrnuté v rozsahu dodávky

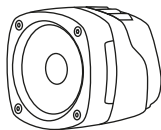

EOX® FL 170 HB +
Remote

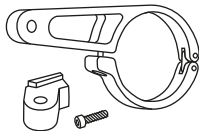

Кріплення на кермо
35 мм
Faceplate-Адаптер +
гвинт



Розпірне кільце
31,5 мм +
кабель кабельний
роз'єм



Передній
рефлектор +
монтажний
матеріал



Короткий посібник +
Інформація
про безпеку

EOX® FL 170 HB: Електронна фара з функцією дальнього світла

Використання за призначенням

Фара EOX® FL 170 HB призначена виключно для велосипедів з педалями керування (електровелосипедів). Не схвалено для транспортних засобів, що потребують маркування (швидкісні електровелосипеди).

Примітка:

Ця інструкція з використання призначена для користувачів, які мають знання та досвід у складанні та встановленні велосипедних компонентів.

Інструкції з техніки безпеки

- **УВАГА!** Ніколи не дивіться прямо в увімкнену фару велосипеда.
- EOX® FL 170 HB ні в якому разі не можна накривати.
- Переконайтеся, що EOX® FL 170 HB правильно встановлений і вирівняний.
- **Бездротовий велокомп'ютер:** електроніка бездротових велокомп'ютерів і світлодіодних фар може створювати взаємні перешкоди. Перешкоди можна зменшити, максимально збільшивши відстань між фарою і велокомп'ютером і мінімізувавши відстань між передавачем і приймачем велокомп'ютера.

Денні ходові вогні

EOX® FL 170 HB має автоматичне денне ходове світло.

Як тільки ви вмикаєте світло на своєму електровелосипеді, EOX® FL 170 HB перемикається в денний режим роботи (20 LUX) залежно від яскравості навколишнього середовища. Якщо яскравість навколишнього середовища зменшується, фара автоматично перемикається на стандартний режим (120 LUX).

- !** Датчик яскравості розташований на задній панелі ліхтаря:
Будь ласка, переконайтеся, що він **НЕ** закритий і не забруднений, щоб забезпечити безперерйну роботу.

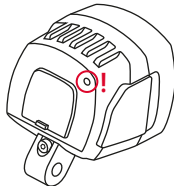

Дальнє світло

EOX® FL 170 HB має окремо ввімкнене дальнє світло.

Воно вмикається і вимикається за допомогою дротового пульта дистанційного керування на EOX® FL 170 HB. Коли дальнє світло увімкнено, на пульті дистанційного керування з'являється синій символ дальнього світла.

- !** **УВАГА!** Зверніть увагу, що дальнє світло може засліплювати інших учасників дорожнього руху. Тому використовуйте його лише за межами населених пунктів і в ситуаціях, які дозволяють це зробити.

Функція:

- Натисніть кнопку -> Увімкнути дальнє світло (синій символ)
- Натисніть кнопку -> Вимкнути дальнє світло (символ вимкнено)



2 ЗАГАЛЬНІ ІНСТРУКЦІЇ З МОНТАЖУ

! Переконайтеся, що EOX® FL 170 HB правильно встановлений і вирівняний. Для фар з окремим рефлектором переконайтеся, **3** що він встановлений перпендикулярно до дороги. На абсолютно рівній дорозі горизонтальний край світла завжди повинен бути видимим на дорозі!



Монтажна висота фар і відбивачів, встановлена в Німеччині, становить від 400 до 1200 мм. За потреби ви також можете звернутися до спеціалізованого велодилера у вашому регіоні. Переконайтеся, що EOX® FL 170 HB встановлений і вирівняний таким чином, щоб не засліплювати учасників зустрічного руху.

ПОПЕРЕДЖЕННЯ! Щоб уникнути падінь, нещасних випадків і серйозних травм, використовуйте тільки один з кронштейнів, що входять до комплекту **2** (кермо або вилка).

ПРИМІТКА: Ніколи не встановлюйте кронштейни на підніжки сидінь!

ПРИМІТКА: Ніколи не встановлюйте кронштейни на кінцеві компоненти!

ПОПЕРЕДЖЕННЯ! Не використовуйте велосипед, якщо світловий промінь вашого EOX® FL 170 HB **1** зміщений або якщо EOX® FL 170 HB занадто розхитаний. Відрегулюйте або зафіксуйте EOX® FL 170 HB тільки тоді, коли велосипед нерухомий. Сліпуче світло зустрічного транспорту може призвести до нещасних випадків. Перед вирівнюванням EOX® FL 170 HB спочатку ослабте гвинт на кронштейні. Переконайтеся, що цей гвинт знову затягнутий, щоб ні гвинт, ні фара не могли ослабнути або рухатися самостійно.

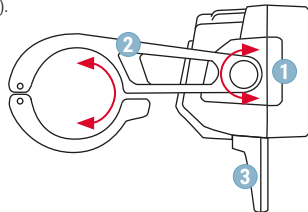

Надійно закріпіть EOX® FL 170 HB на велосипеді за допомогою одного з кронштейнів, що входять до комплекту.

ПРИМІТКА: У разі використання інших кронштейнів ми не гарантуємо надійність кріплення.

EOX® FL 170 HB можна встановити як на кермо, так і на вилос. Будь ласка, виберіть бажаний варіант кріплення для вашого велосипеда. Стандартне кріплення - на кермо. Доступні 2 різні діаметри керма (31,5 мм або 35 мм). ② Виберіть діаметр, який відповідає вашій моделі керма.

- Спочатку прикріпіть затискач на корпус ліхтаря за допомогою кріпильного гвинта з комплекту.
- Потім відкрийте затискач і прикріпіть його до керма.

Крім того, ви також можете встановити EOX® FL 170 HB на вилос на вилос. Для цього ослабте нижню кришку на корпусі ліхтаря **R**, вставте адаптер для лицьової панелі в монтажне ребро, а потім закріпіть адаптер за допомогою гвинта **A**, що додається в комплекті. Закрийте отвір у кронштейні керма кришкою **S**, що додається. Тепер ви можете встановити EOX® FL 170 HB на вилосну панель.

ПОПЕРЕДЖЕННЯ! Переконайтеся, що вихід кабелю на EOX® FL 170 HB завжди спрямований прямо вниз. Це єдиний спосіб забезпечити ідеальне вирівнювання світлової діаграми спрямованості EOX® FL 170 HB і оптимальний захист прожектора від води.

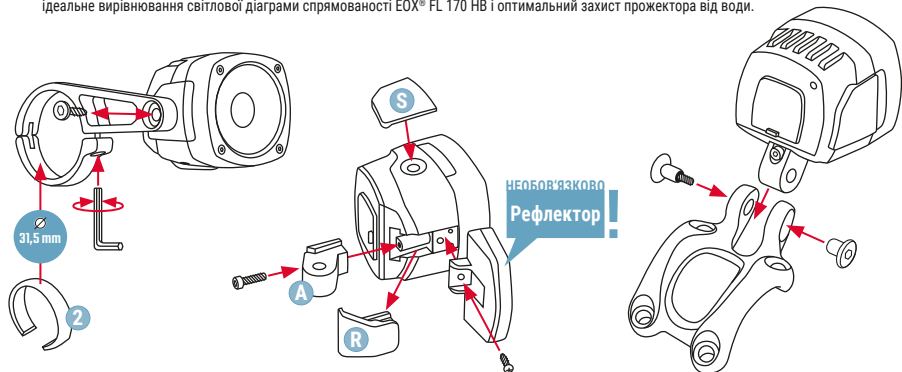

4

МОНТАЖ REMOTE

ПРИМІТКА: Будь ласка, встановлюйте **ТІЛЬКИ** на кінець керма (22,2 мм). Можливе ліве та праве кріплення. **1**
Переконайтеся, що вихід кабелю на пульті завжди спрямований вниз. Це єдиний спосіб оптимально захистити пульт від води.

! ПОПЕРЕДЖЕННЯ! Індикатор дальнього світла не повинен бути закритий.
Встановіть пульт так, щоб ним можна було керувати, не відриваючи руки від керма. Будь ласка, прокладіть кабель від EOX® FL 170 НВ до пульта таким чином, щоб він не заважав роботі електровелосипеда і не створював небезпечних ситуацій.

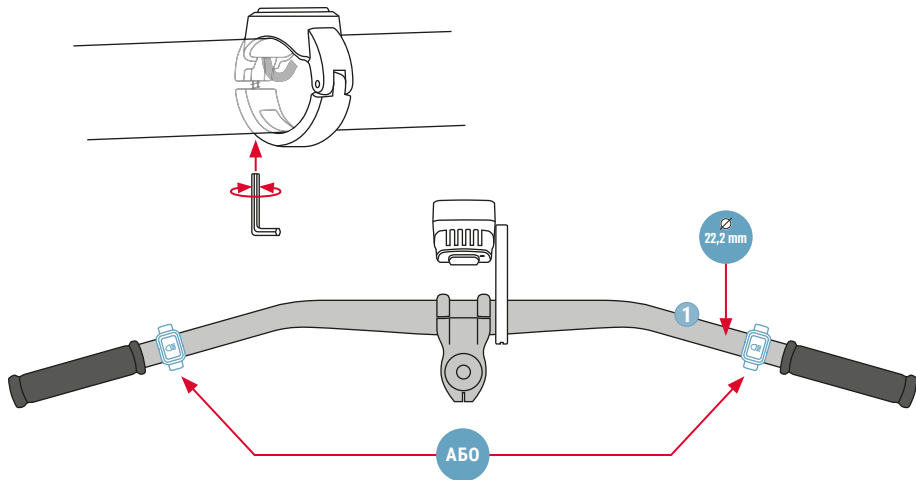

Фара виключно для підключення до джерела постійного струму 12-16 В / 12 Вт, наприклад, на акумуляторі електровелосипеда. Підключення до джерела змінної напруги (наприклад, динамо) заборонено! EOX® FL 170 HB вимагає щонайменше 12 Вт номінальної потужності.

Підключення EOX® FL 170 HB дозволено лише на транспортних засобах, у яких гарантовано, що електрика все ще доступна для живлення системи освітлення протягом щонайменше 2 годин після того, як акумулятор був вимкнений через розряд.

Для підключення до батареї електровелосипеда необхідно використовувати внутрішній подвійний кабель (чорний дріт = -, синій дріт = +). Не відріжайте кабель повністю, просто вкоротіть його до необхідної довжини.

ВАЖЛИВО: Будь ласка, **ЩІЛЬНО** притисніть плоскогубцями кабельні роз'єми, що входять до комплекту постачання, з плоского боку!

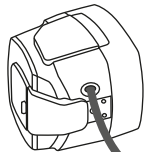

Увімкнення та вимкнення EOX® FL 170 HB за допомогою дисплея або вимикача на електровелосипеді (якщо система пропонує таку можливість). EOX® FL 170 HB не має власного вимикача.

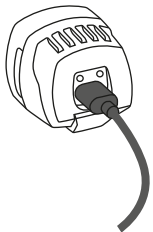

Зарядний порт USB-C

Для зарядження електричних пристроїв, таких як смартфони, велокомп'ютери тощо. Зверніть увагу на максимальний вихідний струм 2A.

УВАГА: При відкритій кришці ліхтар **НЕ** захищений від потрапляння води в цей момент!

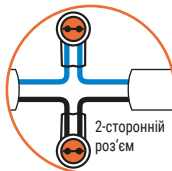

2-сторонній роз'єм

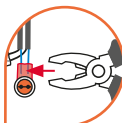

УВАГА

Будь ласка, використовуйте комплект кабельного з'єднання*, сумісний з вашим оператором

* У комплект поставки не входить

ДВИГУН !

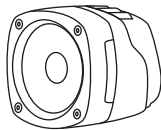

EOX® FL 170 HB +
Remote

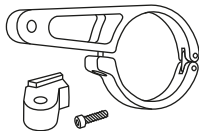

Roktura stiprinājums 35 mm
Faceplate-adapteris +
skrūve



Distances gredzens
31,5 mm +
kabeļa savienotājs



Priekšējais
atstarotājs +
montāžas materiāls



Īss ceļvedis +
Drošības informācija

EOX® FL 170 HB: E-velosipēda lukturis ar tīlās gaismas funkciju

Paredzētais lietojums

EOX® FL 170 HB lukturis ir paredzēts tikai velosipēdiem ar pedāļu atbalstu (e-velosipēdiem). Nav apstiprināts transportlīdzekļiem, kuriem nepieciešams marķējums (ātrgaitas e-velosipēdi).

Piezīme:

Šī lietošanas instrukcija ir paredzēta lietotājiem ar zināšanām un pieredzi velosipēdu sastāvdaļu montāžā un uzstādīšanā.

Drošības instrukcijas

- **BRĪDINĀJUMS!** Nekad neskatieties tieši velosipēda lukturī, kad tas ir ieslēgts.
- EOX® FL 170 HB nekad nedrīkst aizklāt.
- Pārliecinieties, ka EOX® FL 170 HB ir pareizi uzstādīts un izlīdzināts.
- **Bezvadu velosipēda dators:** bezvadu velosipēda datoru un LED lukturu elektronika var savstarpēji traucēt. Traucējumus var samazināt, maksimāli palielinot attālumu starp lukturi un velosipēda datoru un samazinot attālumu starp velosipēda datoru raidītāju un uztvērēju.

Dienas gaitas gaismā

EOX® FL 170 HB ir aprīkots ar automātisko dienas gaitas gaismu.

Tiklīdz jūs ieslēdzat sava e-velosipēda apgaismojumu, EOX® FL 170 HB pārslēdzas uz dienas gaitas režīmu (20 LUX) atkarībā no apkārtējās vides spilgtuma. Ja apkārtējās vides spilgtums samazinās, gaismā automātiski pārslēdzas uz standarta režīmu (120 LUX).

! Spilgtuma sensors atrodas gaismas ierīces aizmugurē:

Lai nodrošinātu netraucētu darbību, pārļiecinieties, ka tas **NAV** aizklāts vai netīrs.

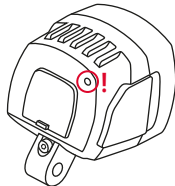

Tālās gaismas

EOX® FL 170 HB ir atsevišķi pārslēdzama tālās gaismas.

To ieslēdz un izslēdz, izmantojot EOX® FL 170 HB vadu tāl vadības pulti.

Par to, ka ir ieslēgtas tālās gaismas, signalizē zils tālās gaismas simbols uz tāl vadības pults.

! BRĪDINĀJUMS! Ņemiet vērā, ka tālo gaismu iedarbība var apzīlbināt citus satiksmes dalībniekus.

Tāpēc izmantojiet to tikai ārpus apbūvētām teritorijām un braukšanas situācijās, kas to pieļauj.

Funkcija:

- Nospiediet pogu -> ieslēgtas tālās gaismas (zils simbols).
- Nospiediet pogu -> tālās gaismas izslēgtas (simbols izslēgts).



2 VISPĀRĪGAS UZSTĀDĪŠANAS INSTRUKCIJAS

- ! Pārļiecinieties, ka EOX® FL 170 HB ir pareizi uzstādīts un izlīdzināts. Priekšējiem lukturiem ar atsevišķu atstarotāju pārļiecinieties, ka tas ir izlīdzināts perpendikulāri ceļam. 3 Uz pilnīgi līdzena ceļa horizontālajai gaismas malai jābūt redzamai uz ceļa!



Noteiktais uzstādīšanas augstums lukturiem un atstarotājiem Vācijā ir no 400 līdz 1200 mm. Vajadzības gadījumā varat sazināties ar velosipēdu tirgotāju savā reģionā. Pārļiecinieties, ka EOX® FL 170 HB ir uzstādīts noregulēts tā, lai netiktu apzīlbināta pretimbraucošā satiksme.

BRĪDINĀJUMS! Lai izvairītos no kritieniem, negadījumiem un nopietnām traumām, izmantojiet tikai vienu no komplektācijā iekļautajiem stiprinājumiem 2 (stūres vai dakšas).

PIEZĪME: Nekad nemontējiet kronšteinus uz sēdekļa balstiem!

PIEZĪME: Nekad nemontējiet kronšteinus uz konusveida detaļām!

BRĪDINĀJUMS! Neizmantojiet velosipēdu, ja EOX® FL 170 HB 1 gaismas kūlis ir nepareizi izlīdzināts vai ja EOX® FL 170 HB ir pārāk vajīgs. EOX® FL 170 HB regulējiet vai bloķējiet tikai tad, kad velosipēds ir nekustīgs. Pretimbraucošo transportlīdzekļu apzīlbināšana var izraisīt negadījumus. Pirms EOX® FL 170 HB regulēšanas vispirms atskrūvējiet kronšteina skrūvi. Pārļiecinieties, ka šī skrūve pēc tam atkal ir pievilkta tā, lai nedz skrūve, nedz lukturis nevarētu atslābināties vai kustēties pats no sevis.

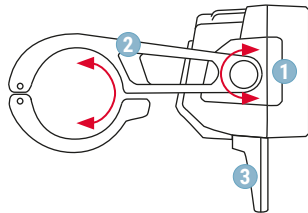

Piestipriniet EOX® FL 170 HB droši pie velosipēda, izmantojot vienu no komplektācijā iekļautajiem kronšteinjiem.

PIEZĪME: Ja tiek izmantoti citi kronšteiņi, nevar garantēt drošu piestiprināšanu.

EOX® FL 170 HB var uzstādīt gan uz stūres, gan uz stūres priekšējās plāksnes. Lūdzu, izvēlieties savam velosipēdam piemērotāko montāžas situāciju. Standarta uzstādīšana ir uz stūres. Ir pieejami 2 dažādi stūres diametri (31,5 mm vai 35 mm). ② Izvēlieties diametru, kas atbilst jūsu stūres modelim.

– Vispirms piestipriniet stūres skavu pie gaismas korpusa, izmantojot komplektā iekļauto stiprinājuma skrūvi.

– Pēc tam atveriet stūres skavu un piestipriniet skavu pie stūres.

Alternatīvi jūs varat uzstādīt EOX® FL 170 HB arī uz stumbra priekšējās plāksnes. Lai to izdarītu, atbrīvojiet gaismas korpusa apakšējo vāciņu **R** levietojiet priekšējās plāksnes adapteri montāžas rievā un pēc tam nostipriniet adapteri ar pievienoto skrūvi **A**. Aizsegiet caurumu stūres kronšteinā ar pievienoto vietas vāciņu **S**. Tagad jūs varat uzstādīt EOX® FL 170 HB uz stumbra priekšējās plāksnes.

BRĪDINĀJUMS! Pārliedzieties, ka EOX® FL 170 HB kabēļa izvads vienmēr ir vērsts taisni uz leju. Tas ir vienīgais veids, kā nodrošināt, ka EOX® FL 170 HB gaismas modelis ir ideāli izlīdzināts un prožektors ir optimāli aizsargāts pret ūdeni.

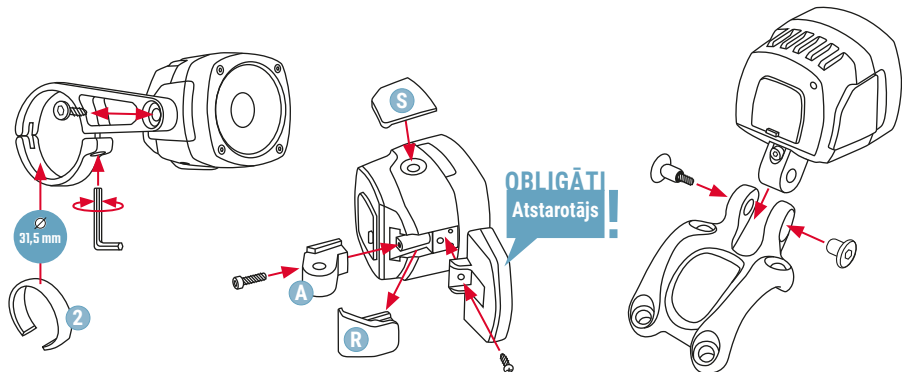

4

MONTĀŽA REMOTE

PIEZĪME: Lūdzu, montējiet tikai uz stūres gala (22,2 mm). Iespējama montāža pa kreisi un pa labi. **1**
Pārliecinieties, ka kabeļa izvads uz tālvadības pults vienmēr ir vērsts uz leju. Tas ir vienīgais veids, kā optimāli aizsargāt tālvadības pulti no ūdens.

BRĪDINĀJUMS! Tālo gaismu indikators nedrīkst būt aizsegts.
Uzstādiet tā, lai tālvadības pulti varētu darbināt, nenovelkot roku no stūres. No EOX® FL 170 HB uz tālvadības pulti vedošo kabeli novietojiet tā, lai tas netraucētu e-velosipēda darbībai un nerastos bīstamas situācijas.

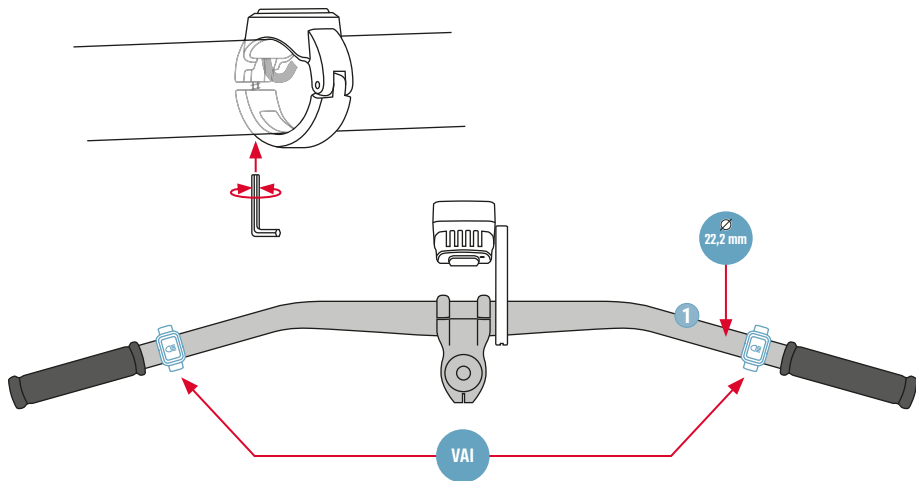

Priekšējais lukturis paredzēts tikai un vienīgi pieslēgšanai līdzstrāvas sprieguma avotam 12 - 16V / 12W, piemēram, e-velosipēda akumulatoram. Nav atļauts pieslēgt maiņstrāvas sprieguma avotam (piemēram, dinamo)! EOX® FL 170 HB nepieciešama vismaz 12W nominālā jauda.

EOX® FL 170 HB drīkst pieslēgt tikai tādiem transportlīdzekļiem, kuros ir nodrošināts, ka pēc akumulatora izslēgšanas izlādes dēļ apgaismojuma sistēmas barošanai ir pieejama jauda vismaz 2 stundas.

Savienošanai ar e-velosipēda akumulatoru jāizmanto iekšpusē iebūvēts dubultais kabelis (melnais vads = -, zilais vads = +). Nepārgrieziet kabeli pilnībā, tikai saīsiniet to līdz vajadzīgajam garumam.

SVARĪGI: Piegādātos kabeļu savienotājus no plakanās puses cieši saspiediet kopā ar knaiblēm!

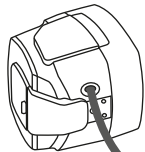

EOX® FL 170 HB ieslēgšana un izslēgšana, izmantojot displeju vai slēdzi uz e-velosipēda (ja sistēma piedāvā šādu iespēju). EOX® FL 170 HB nav sava slēdža.

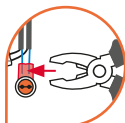
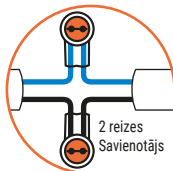

UZMANĪBU

Lūdzu, izmantojiet kabeļu savienojuma komplektu*, kas ir saderīgs ar jūsu operatoru.

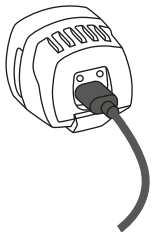

USB-C uzlādes ports

Elektrisko ierīču, piemēram, viedtālrunu, velosipēdu datoru u. c., uzlādei. Lūdzu, ņemiet vērā, ka maksimālā izejas strāva ir 2A.

UZMANĪBU: Ja vāks ir atvērts, gaisma šajā brīdī **NAV** aizsargāta pret ūdens iekļūšanu!

+

-

*Nav iekļauts sūtījumā

MOTORS !

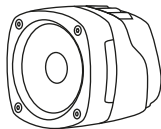

EOX® FL 170 HB +
Remote

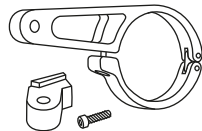

Rankenos tvirtinimas prie vairo
35 mm + Faceplate-adapteris +
varžtas



Tarpinis žiedas
31,5 mm +
kabelio jungtis



Priekinis reflektorius +
montavimo medžiaga



Trumpas vadovas +
Saugos informacija

EOX® FL 170 HB: El. dviračio priekinis žibintas su tolimųjų šviesų funkcija

Numatomas naudojimas

EOX® FL 170 HB priekinis žibintas skirtas tik dviračiams su pedaly pagalba (el. dviračiams). Napatvirtintas transporto priemonėms, kurioms reikia ženklinimo (greitieji el. dviračiai).

Pastaba:

Ši naudojimo instrukcija skirta naudotojams, turintiems žinių ir patirties montuojant ir montuojant dviračių komponentus.

Saugos instrukcijos

- **ĮSPĖJIMAS!** Niekada nežiūrėkite tiesiai į įjungtą dviračio žibintą.
- EOX® FL 170 HB niekada negalima uždengti.
- Įsitikinkite, kad EOX® FL 170 HB yra tinkamai sumontuotas ir sureguliuotas.
- **Belaidis dviračių kompiuteris:** belaidžių dviračių kompiuterių ir LED žibintų elektronika gali trukdyti viena kitai. Trikdžius galima sumažinti kuo labiau padidinus atstumą tarp priekinio žibinto ir dviračio kompiuterio ir kuo labiau sumažinus atstumą tarp dviračio kompiuterio siųstuvo ir imtuvo.

Dienos šviesos žibintas

EOX® FL 170 HB turi automatinį dienos šviesos žibintą.

Kai tik įjungiate savo el. dviračio žibintus, EOX® FL 170 HB persijungia į dienos režimą (20 LUX), priklausomai nuo aplinkos šviesumo. Jei aplinkos ryškumas sumažėja, šviesa automatiškai persijungia į standartinį režimą (120 LUX).

! Ryškumo jutiklis yra galinėje lemputės dalyje:

Kad jis veiktų sklandžiai, įsitinkinkite, kad jis **NĖRA** uždengtas ar suteptas.

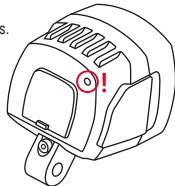

Tolimosios šviesos

EOX® FL 170 HB turi atskirai perjungiamas ilgąsias šviesas.

Ji įjungžiama ir išjungžiama laidiniu nuotolinio valdymo pulteliu, esančiu ant EOX® FL 170 HB.

Kai įjungtos tolimosios šviesos, apie tai praneša mėlynas tolimųjų šviesų simbolis ant nuotolinio valdymo pulto.

! ĮSPĖJIMAS! Atkreipkite dėmesį, kad tolimosios šviesos gali apakinti kitus eismo dalyvius.

Todėl ją naudokite tik už užstatytą teritorijų ribų ir tik tokiomis važiavimo situacijomis, kai tai leidžiama.

Funkcija:

- Paspauskite mygtuką -> įjungtos tolimosios šviesos (mėlynas simbolis)
- Paspauskite mygtuką -> Tolimosios šviesos išjungtas (simbolis išjungtas)



- ! Įsitinkite, kad EOX® FL 170 HB yra tinkamai sumontuotas ir išlygintas. Jei tai žibintai su atskiru reflektoriumi, 3 įsitinkite, kad jis išlygintas statmenai keliui. Visiškai lygiame kelyje horizontalus šviesos kraštas visada turi būti matomas ant kelio!



Vokietijoje nustatytas priekinių žibintų ir atšvaitų montavimo aukštis yra 400-1200 mm. Prireikus taip pat galite kreiptis į specializuotą dviračių pardavėją savo vietovėje. Įsitinkite, kad EOX® FL 170 HB yra sumontuotas ir sureguliuotas taip, kad priešpriešiais atvažiuojantys automobiliai nebūtų akinami.

ĮSPĖJIMAS! Kad išvengtumėte kritimų, nelaimingų atsitikimų ir rimtų sužalojimų, naudokite tik vieną iš pateiktų laikiklių 2 (vairo arba šakės).

DĖMESIO: Niekada nemontuokite laikiklių ant sėdynės atramų!

DĖMESIO: Niekada nemontuokite laikiklių ant kūginių komponentų!

ĮSPĖJIMAS! Nenaudokite dviračio, jei jūsų EOX® FL 170 HB 1 šviesos spindulys yra neteisingai sureguliuotas arba jei EOX® FL 170 HB yra pernelyg laisvas. Reguluokite arba fiksukite EOX® FL 170 HB tik tada, kai dviratis stovi. Priešpriešiais atvažiuojančių transporto priemonių akinimas gali sukelti nelaimingų atsitikimų. Prieš derindami EOX® FL 170 HB, pirmiausia atlaisvinkite laikiklio varžtą. Po to įsitinkite, kad šis varžtas vėl priveržtas taip, kad nei varžtas, nei žibintas negalėtų atsilaisvinti ar judėti savaime.

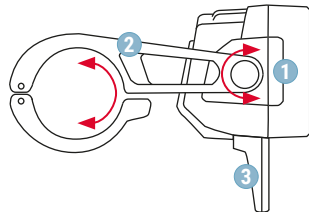

Tvirtai pritvirtinkite „EOX® FL 170 HB“ prie dviračio naudodami vieną iš pateiktų laikiklių.

DĖMESIO: Jei naudojami kiti laikikliai, negalima garantuoti, kad tvirtinimas bus saugus.

EOX® FL 170 HB galima montuoti ir ant vairo, ir ant priekinės plokštelės. Pasirinkite pageidaujamą tvirtinimo situaciją savo dviračiui.

Standartinis montavimas - ant vairo. Galimi 2 skirtingi vairo skersmenys (31,5 mm arba 35 mm). ② Pasirinkite skersmenį, atitinkantį jūsų vairo modelį.

- Pirmiausia prie žibinto korpuso pritvirtinkite vairo spaustuką naudodami pridėdamą tvirtinimo varžtą.

- Tada atidarykite vairo spaustuką ir pritvirtinkite spaustuką prie vairo

Taip pat galite montuoti „EOX® FL 170 HB“ ant priekinės stiebo plokštelės. Tam atlaisvinkite apatinį žibinto korpuso dangtelį **R** įkiškite priekinės

plokštelės adapterį į tvirtinimo briauną ir pritvirtinkite adapterį pridėtu varžtu **A**. Uždenkite skylę vairo laikiklyje pridėtu vietos dangteliu **S**.

Dabar galite montuoti „EOX® FL 170 HB“ ant vairo priekinės plokštelės.

ĮSPĖJIMAS! Užtikrinkite, kad EOX® FL 170 HB laido išvestis visada būtų nukreipta tiesiai žemyn. Tik taip bus užtikrinta, kad EOX® FL 170 HB šviesos raštas būtų idealiai suderintas ir prožektorius būtų optimaliai apsaugotas nuo vandens.

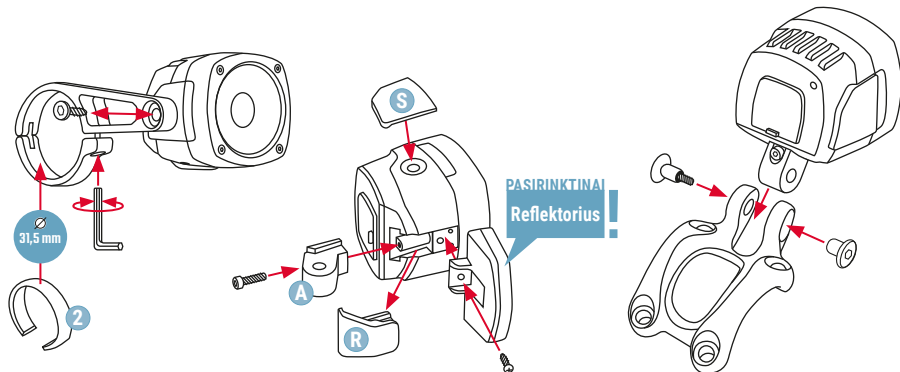

4

MONTAVIMAS REMOTE

PASTABA: montuokite tik ant vairo galo (22,2 mm). Galimas montavimas į kairę ir į dešinę. **1**
Užtikrinkite, kad nuotolinio valdymo pulto kabelio išvestis visada būtų nukreipta žemyn. Tai vienintelis būdas optimaliai apsaugoti nuotolinio valdymo pultelį nuo vandens.

! **JSPĖJIMAS!** Tolimųjų šviesų indikatorius negalima uždengti.
Montuokite nuotolinio valdymo pultelį taip, kad jį būtų galima valdyti nenuleidžiant rankos nuo vairo. Nuo EOX® FL 170 HB iki nuotolinio valdymo pulto vedantį kabelį nutieskite taip, kad jis netrukdytų valdyti el. dviračio ir nekiltų pavojingų situacijų.

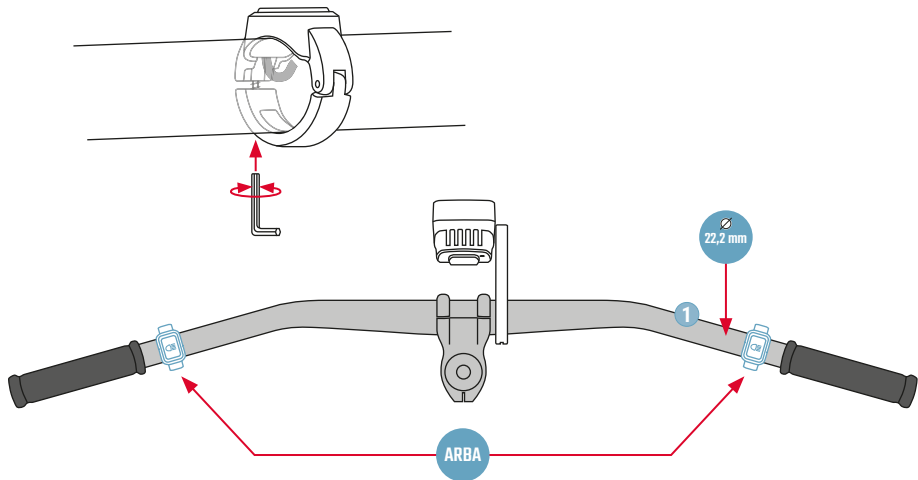

Priekinis žibintas skirtas tik prijungti prie 12-16V / 12W nuolatinės įtampos šaltinio, pvz., prie el. dviračio akumuliatoriaus. Jungti prie kintamosios įtampos šaltinio (pvz., dinamo) draudžiama! Žibintui EOX® FL 170 HB reikia bent 12W vardinės galios.

EOX® FL 170 HB galima jungti prie transporto priemonių tik tada, kai užtikrinama, kad dėl išsikrovimo išjungus akumuliatorių, apšvietimo sistemą bus galima maitinti bent 2 valandas.

Jungiant prie el. dviračio akumuliatoriaus turi būti naudojamas viduje sumontuotas dvigubas laidas (juodas laidas = -, mėlynas laidas = +). Visiškai nenutraukite kabelio, tik sutrumpinkite jį iki reikiamo ilgio.

SVARBU: tvirtai suspauskite replėmis plokščiosios pusės kabelių jungtis!

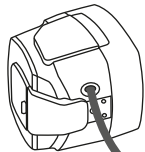

EOX® FL 170 HB įjungimas ir išjungimas per ekraną arba el. dviračio jungikliu (jei sistema siūlo šią galimybę). EOX® FL 170 HB neturi savo jungiklio.

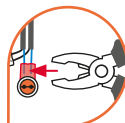
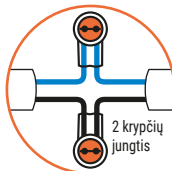

DĖMESIO

Naudokite su operatoriumi suderinamą kabelių jungčių rinkinį*.

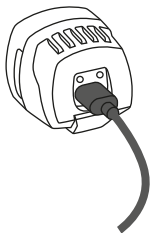

USB-C įkrovimo prievadas

Įkrauti elektros prietaisus, pvz., išmaniuosius telefonus, dviračių kompiuterius ir kt. Atkreipkite dėmesį, kad didžiausia išėjimo srovė yra 2A.

DĖMESIO: kai dangtelis atidarytas, lemputė šiuo metu **NĖRA** apsaugota nuo vandens patekimo!

+

-

*Neįtraukta į pristatymo apimtį

MOTORAS !

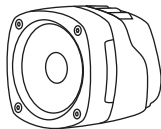

EOX® FL 170 HB +
Remote

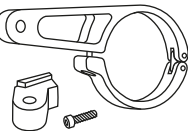

Käepideme kinnitus 35 mm
Faceplate-adapter +
kruvi



Vahepealne rõngas
31,5 mm +
kaabliühendus



Esipeegel +
kinnitusmaterjal



Kiirjuhend +
Ohutusalaone teave

EOX® FL 170 HB: E-jalgratta esilatern koos kaugtule funktsiooniga

Kasutusotstarve

EOX® FL 170 HB esilatern on mõeldud ainult pedaalide abil liikuvatele jalgratastele (e-jalgrattad).
Ei ole heaks kiidetud märgistust nõudvatele sõidukitele (kiired e-jalgrattad).

Märkus:

Käesolev kasutusjuhend on mõeldud kasutajatele, kellel on teadmised ja kogemused jalgrattakomponentide kokkupaneku ja paigaldamise kohta.

Ohutusjuhised

- **HOIATUS!** Ärge kunagi vaadake otse jalgratta esilaternasse, kui see on sisse lülitatud.
- EOX® FL 170 HB ei tohi kunagi katta.
- Veenduge, et EOX® FL 170 HB on korralikult paigaldatud ja joondatud.
- **Juhtmevabad jalgrattaarvutid:** Juhtmevabade jalgrattaarvutite elektroonika ja LED-peatuled võivad üksteist häirida.
Häireid saab vähendada, kui suurendada esilaternat ja jalgrattakompuutri vahelist kaugust ning vähendada jalgrattakompuutri saatja ja vastuvõtja vahelist kaugust.

Päevane sõidutuli

EOX® FL 170 HB-I on automaatne päevavalgus.

Niipea, kui lülitate oma e-ratta tuled sisse, lülitub EOX® FL 170 HB sõltuvalt ümbritseva keskkonna heledusest päevasel ajal töötavale režiimile (20 LUX). Kui ümbritseva keskkonna heledus väheneb, lülitub valgus automaatselt tavarežiimile (120 LUX).

! Heledusandur asub valgusti tagaküljel:

Venuduge, et see poleks kaetud ega määrdunud, et tagada sujuv toimimine.

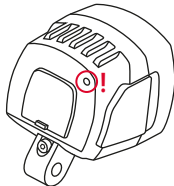

Kaugtuled

EOX® FL 170 HB-I on eraldi lülitatav kaugtuli.

See lülitatakse sisse ja välja EOX® FL 170 HB juhtmega kaugjuhtimispuldil abil.

Kui kaugtuli on sisse lülitatud, annab sellest märku kaugtule sinine kaugtule sümbol kaugjuhtimispuldil.

! HOIATUS! Pange tähele, et kaugtuli võib teisi liiklejad pimestada.

Seetõttu kasutage seda ainult väljaspool asustatud piirkondi ja sellistes sõiduolukordades, mis seda võimaldavad.

Funktsioon:

- Vajutage nuppu -> kaugtuled sisse (sinine sümbol)
- Vajutage nuppu -> kaugtuled välja (sümbol välja).



- ! Veenduge, et EOX® FL 170 HB on korralikult paigaldatud ja joondatud. Eraldi reflektoriga esilaternate puhul veenduge, et see on joondatud risti teega. 3 Täiesti tasasel teel peab horisontaalne valgusserv olema alati teele nähtav!



Saksamaal ettenähtud esilaternate ja helkurite paigalduskõrgus on 400-1200 mm. Vajaduse korral võite pöörduda ka oma piirkonna jalgrattakaupmehe poole. Veenduge, et EOX® FL 170 HB oleks paigaldatud ja joondatud nii, et vastassuunaväli ei pimestaks.

HOIATUS! Et vältida kukkumisi, õnnetusi ja tõsiseid vigastusi, kasutage ainult ühte kaasasolevatest hoidikutest 2 (juhtrauda või kahvlit).

MÄRKUS: Ärge kunagi kinnitage klambreid istmele!

MÄRKUS: Ärge kunagi paigaldage kronsteineid koonuslike osade külge!

HOIATUS! Ärge kasutage jalgrattast, kui teie EOX® FL 170 HB 1 valgusvihi on valesti suunatud või kui EOX® FL 170 HB on liiga lõdvalt kinnitatud. Reguleerige või lukustage EOX® FL 170 HB ainult siis, kui jalgratas on paigal. Vastassuunalise liikluse pimestamine võib põhjustada õnnetusi. Enne EOX® FL 170 HB joondamist lõdvendage esmalt klambri olevat kruvi. Veenduge, et see kruvi on seejärel uuesti kinni keeratud, nii et kruvi ega esilatern ei saaks lahti tulla ega iseseisvalt liikuda.

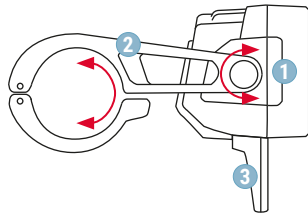

Kinnitage EOX® FL 170 HB kindlalt jalgratta külge, kasutades ühte kaasasolevatest klambritest.

MÄRKUS: Kui kasutatakse muid klambreid, ei saa tagada turvalist kinnitamist.

EOX® FL 170 HB saab paigaldada nii juhtrauale kui ka varre otsaplaadile. Palun valige oma jalgratta jaoks eelistatud paigaldusolukord.

Standardne paigaldus on juhtraua külge. Saadaval on 2 erinevat juhtraua läbimõõtu (31,5 mm või 35 mm). ② Valige läbimõõt, mis vastab teie juhtraua mudelile.

- Kinnitage kõigepealt juhtrauaklamber valgusti korpuse külge, kasutades kaasasolevat kinnituskruvi.
- Seejärel avage juhtrauaklamber ja kinnitage klamber juhtrauale.

Alternatiivina võite paigaldada EOX® FL 170 HB ka varre otsaplaadile. Selleks vabastage valguskeha alumine kate **R**. Lükake esiplaadi adapter paigaldusriba sisse ja kinnitage adapter kaasasoleva kruviga **A**. Katke juhtraukinnituses olev auk kaasasoleva kohakattega **S**. Nüüd võite paigaldada EOX® FL 170 HB varre esiplaadile.

HOIATUS! Veenduge, et EOX® FL 170 HB kaabli väljalaskeava näitaks alati otse alla. Ainult nii on võimalik tagada, et EOX® FL 170 HB valgusvihu on ideaalselt joondatud ja et valgusvihu on optimaalselt kaitstud vee eest.

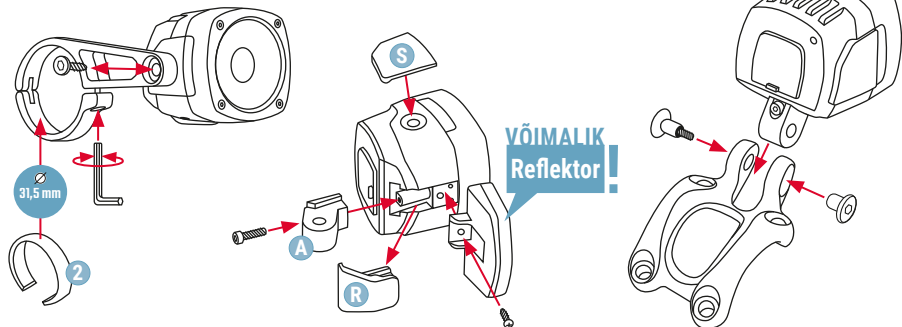

Esilatern ainult 12 - 16V / 12W alalisvooluallikaga ühendamiseks, nt e-jalgratta akuga. Ühendamine vahelduvpingeallikaga (nt dünamoga) ei ole lubatud! EOX® FL 170 HB vajab vähemalt 12W nimivõimsust.

EOX® FL 170 HB tohib ühendada ainult selliste sõidukitega, mille puhul on tagatud, et valgustusüsteemi toide on veel vähemalt 2 tundi pärast aku tühjenemise tõttu väljalülitamist saadaval.

Elektroniilise jalgratta akuga ühendamiseks tuleb kasutada sisemiselt paigaldatud topeltkaablit (must juhe = -, sinine juhe = +).

Ärge lõigake kaablit täielikult läbi, vaid lühendage seda vajaliku pikkusega.

TÄHELEPANU: Palun vajutage kaasasolevad kaabliühendused lamedal küljel tangidega kindlalt kokku!

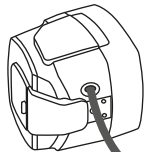

EOX® FL 170 HB sisse- ja väljalülitamine ekraani või e-ratta lüliti abil (kui süsteem pakub seda võimalust). EOX® FL 170 HB-i ei ole oma lüliti.

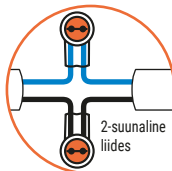

+

-

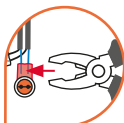

TÄHELEPANU

Palun kasutage oma operaatoriga ühilduvat kaabliühenduskomplekti*.

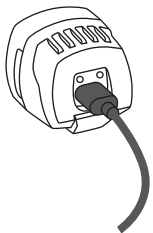

USB-C laadimisport

Elektriliste seadmete, näiteks nutitelefoni, jalgrattaarvutite jms laadimiseks. Pange tähele, et maksimaalne väljundvool on 2A.

TÄHELEPANU: Kui kate on avatud, ei ole valgusti sel hetkel vee sissetungi eest kaitstud!

*Ei kuulu tarnekomplekti

MOTOR !

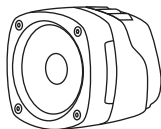

EOX® FL 170 HB +
Remote

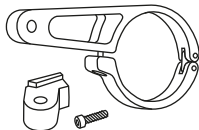

Styrholder 35 mm
Faceplate-adaptter +
skrue



Afstandsring 31,5 mm +
Kabelstik



Reflektor foran +
Monteringsmateriale



Hurtig guide +
Oplysninger om sikkerhed

EOX® FL 170 HB: Forlygte til elcykel med fjernlysfunktion

Tilsigtet brug

EOX® FL 170 HB-forlygten er udelukkende beregnet til cykler med pedallasistance (el-cykler). Ikke godkendt til køretøjer, der kræver mærkning (hurtige el-cykler).

Bemærk venligst:

Denne brugsanvisning er beregnet til brugere med viden og erfaring inden for montering og installation af cykelkomponenter.

Sikkerhedsinstruktioner

- **ADVARSEL!** Kig aldrig direkte ind i cykellygten, når den er tændt.
- EOX® FL 170 HB må aldrig tildækkes.
- Sørg for, at EOX® FL 170 HB er korrekt monteret og justeret.
- **Trådløse cykelcomputere:** Elektronikken i trådløse cykelcomputere og LED-forlygter kan forstyrre hinanden. Interferens kan reduceres ved at maksimere afstanden mellem forlygten og cykelcomputeren og minimere afstanden mellem cykelcomputerens sender og modtager.

Kørelys i dagtimerne

EOX® FL 170 HB har et automatisk kørelys i dagtimerne.

Så snart du tænder lyset på din elcykel, skifter EOX® FL 170 HB til dagskørelys (20 LUX) afhængigt af lysstyrken i omgivelserne. Hvis den omgivende lysstyrke falder, skifter lyset automatisk til standardtilstand (120 LUX).

! Lysstyrkesensoren er placeret på bagsiden af lampen:

Sørg for, at den **IKKE** er tildækket eller snavset for at sikre problemfri drift.

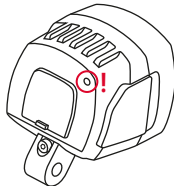

Fjernlys

EOX® FL 170 HB har et fjernlys, der kan skiftes separat.

Det tændes og slukkes ved hjælp af den kabelforbundne fjernbetjening på EOX® FL 170 HB.

Når fjernlyset er tændt, signaleres det med det blå fjernlys-symbol på fjernbetjeningen.

! ADVARSEL! Vær opmærksom på, at andre trafikanter kan blive blændet af fjernlyset.

Brug det derfor kun uden for bymæssig bebyggelse og i kørselssituationer, der tillader det.

Funktion:

- Tryk på knappen -> Fjernlys tændt (blåt symbol)
- Tryk på knappen -> Fjernlys fra (symbol fra)



2 GENERELLE INSTALLATIONSINSTRUKTIONER

- ! Sørg for, at EOX® FL 170 HB er korrekt monteret og justeret. Ved forlygter med en separat reflektor 3 skal du sørge for, at den er rettet vinkelret på vejen. På en helt flad vej skal den vandrette lyskant altid være synlig på vejen!



Monteringshøjden for forlygter og reflekser, der er foreskrevet i Tyskland, er mellem 400 og 1200 mm. Hvis det er nødvendigt, kan du også kontakte en specialiseret cykelhandler i dit område. Sørg for, at EOX® FL 170 HB er monteret og justeret på en sådan måde, at modkørende trafik ikke blændes.

ADVARSEL! For at undgå fald, ulykker og alvorlige skader må du kun bruge et af de medfølgende beslag 2 (styr eller gaffel).

BEMÆRK: Monter aldrig beslag på sædestykker!

BEMÆRK: Monter aldrig beslag på koniske komponenter!

ADVARSEL! Brug ikke cyklen, hvis lysstrålen på din EOX® FL 170 HB 1 er forkert justeret, eller hvis EOX® FL 170 HB er for løs.

Juster eller lås kun EOX® FL 170 HB, når cyklen står stille.

Blænding af modkørende trafik kan føre til ulykker. Før du justerer EOX® FL 170 HB, skal du først løsne skruen på beslaget. Sørg for, at denne skrue derefter strammes igen, så hverken skruen eller forlygten kan løsne sig eller bevæge sig af sig selv.

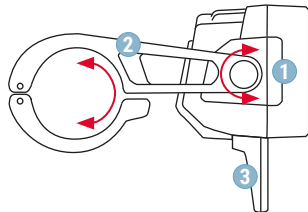

Sæt EOX® FL 170 HB sikkert fast på cyklen ved hjælp af et af de medfølgende beslag.

BEMÆRK: Hvis der anvendes andre beslag, kan der ikke gives nogen garanti for sikker montering.

EOX® FL 170 HB kan monteres både på styret og på en frontplade på frempinden. Vælg den foretrukne monteringsituation til din cykel. Standardmontering er på styret. Der er 2 forskellige styrdiameterer til rådighed (31,5 mm eller 35 mm). ② Vælg den diameter, der passer til din styrmodel.

- Sæt først styrklemmen fast på lygten ved hjælp af den medfølgende skrue.
- Åbn derefter styrklemmen, og sæt den fast på dit styr.

Alternativt kan du også montere din EOX® FL 170 HB på en frontplade. For at gøre dette skal du løsne bunddækslet på lygtehuset **R**, skubbe frontpladeadapteren ind i monteringsribben og derefter fastgøre adapteren med den medfølgende skrue **A**. Dæk hullet i styrets beslag med det medfølgende dæksel **S**. Du kan nu montere din EOX® FL 170 HB på en frempindsfrontplade.

ADVARSEL! Sørg for, at kabeludgangen på EOX® FL 170 HB altid peger lige nedad. Det er den eneste måde, hvorpå man kan sikre, at EOX® FL 170 HB's lysmønster er optimalt justeret, og at projektøren er optimalt beskyttet mod vand.

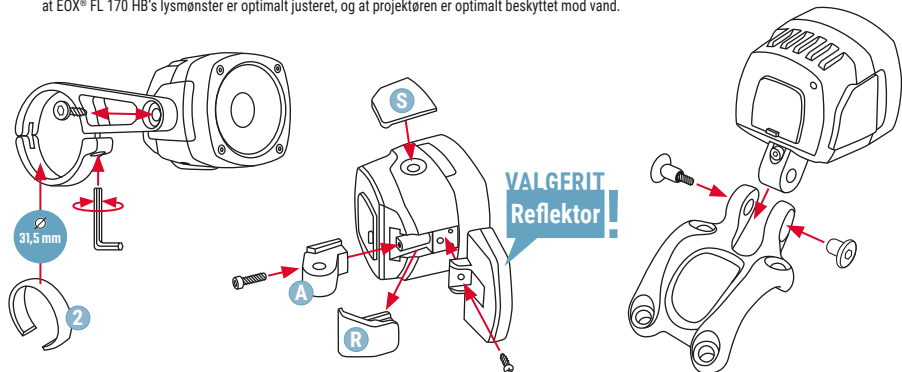

4

MONTERING AF REMOTE

BEMÆRK: Monter **KUN** på styrets ende (22,2 mm). Venstre og højre montering mulig. 1

Sørg for, at kabeludgangen på fjernbetjeningen altid peger nedad. Det er den eneste måde at beskytte fjernbetjeningen optimalt mod vand.

! **ADVARSEL!** Fjernlysindikatoren må ikke tildækkes.

Monter fjernbetjeningen, så den kan betjenes uden at skulle tage hånden fra styret. Læg kablet fra EOX® FL 170 HB til fjernbetjeningen på en sådan måde, at det ikke forstyrrer driften af elcyklen, og at der ikke kan opstå farlige situationer.

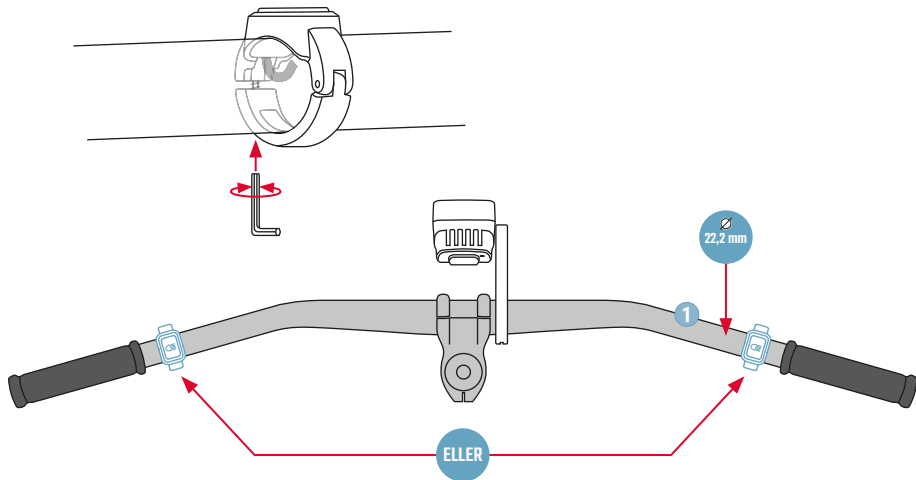

Forlygte udelukkende til tilslutning til en jævnspændingskilde på 12 - 16V / 12W, f.eks. til et elcykelbatteri. Tilslutning til en vekselstrømskilde (f.eks. en dynamo) er ikke tilladt! EOX® FL 170 HB kræver mindst 12W nominal effekt.

EOX® FL 170 HB må kun tilsluttes køretøjer, hvor det er sikret, at der stadig er strøm til rådighed til at forsyne belysningssystemet i mindst 2 timer, efter at batteriet er blevet slukket på grund af afladning.

Det indvendigt monterede dobbeltkabel (sort ledning = -, blå ledning = +) skal bruges til tilslutning til et elcykelbatteri. Klip ikke kablet helt over, men afkort det til den ønskede længde.

VIGTIGT: Tryk de medfølgende kabelstik på den flade side **FAST** sammen med en tang!

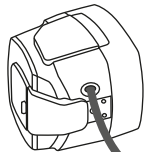

Tænd og sluk for EOX® FL 170 HB via displayet eller kontakten på elcyklen (hvis systemet tilbyder denne mulighed). EOX® FL 170 HB har ikke sin egen kontakt.

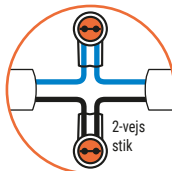

2-vejs stik

+

-

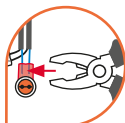

OPMÆRKSOMHED
Brug det kabeltilslutningsæt*, der er kompatibelt med din operatør

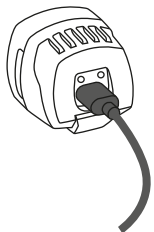

USB-C-opladningsport

Til opladning af elektriske enheder som smartphones, cykelcomputere osv. Bemærk den maksimale udgangsstrøm på 2A.

OBS: Når dækslet er åbent, er lampen **IKKE** beskyttet mod vandindtrængning på dette sted!

*Ikke inkluderet i leveringsomfang

MOTOR



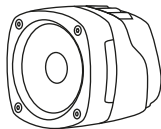

EOX® FL 170 HB +
Remote

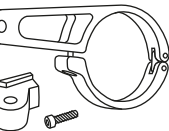

Styrefeste 35 mm
Faceplate-adapter +
skrue



Avstandsring 31,5 mm +
kabelkontakt



Reflektor foran +
monteringsmateriale



Hurtigveiledning +
sikkerhetsinformasjon

EOX® FL 170 HB: Frontlykt for elsykkel med fjernlysfunksjon

Tiltenkt bruk

EOX® FL 170 HB-hovedlykten er utelukkende beregnet på sykler med pedalassistanse (elsykler). Ikke godkjent for kjøretøy som krever merking (raske elsykler).

Merk følgende:

Denne bruksanvisningen er beregnet på brukere med kunnskap om og erfaring med montering og installasjon av sykkelkomponenter.

Sikkerhetsinstruksjoner

- **ADVARSEL!** Se aldri direkte inn i sykkellyset når det er slått på.
- EOX® FL 170 HB må aldri tildekkes.
- Sørg for at EOX® FL 170 HB er riktig montert og innrettet.
- **Trådløse sykkelcomputere:** Elektronikken i trådløse sykkelcomputere og LED-hovedlykter kan forstyrre hverandre. Interferens kan reduseres ved å maksimere avstanden mellom frontlyset og sykkelcomputeren og minimere avstanden mellom senderen og mottakeren på sykkelcomputeren.

Kjørelys på dagtid

EOX® FL 170 HB har et automatisk kjørelys på dagtid.

Så snart du slår på lysene på elsykkelen, skifter EOX® FL 170 HB til dagkjøringsmodus (20 LUX) avhengig av lysstyrken i omgivelsene. Hvis lysstyrken i omgivelsene avtar, skifter lyset automatisk til standardmodus (120 LUX).

! Lysstyrkesensoren er plassert på baksiden av lampen:

Sørg for at den **IKKE** er tildekket eller tilsmusset for å sikre problemfri drift.

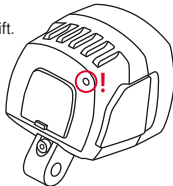

Fjernlys

EOX® FL 170 HB har et fjernlys som kan kobles inn separat.

Det slås av og på ved hjelp av den ledningsbaserte fjernkontrollen på EOX® FL 170 HB.

Når fjernlyset er slått på, signaliseres dette med det blå fjernlyssymbolet på fjernkontrollen.

! ADVARSEL! Vær oppmerksom på at andre trafikanter kan bli blendet av fjernlyset.

Bruk det derfor bare utenfor tettbygd strøk og i kjøresituasjoner som tillater det.

Funksjon:

- Trykk på knappen -> Fjernlys på (blått symbol)
- Trykk på knappen -> Fjernlys av (symbol av)



- ! Sørg for at EOX® FL 170 HB er riktig montert og innrettet. For frontlykter med separat reflektor 3 må du sørge for at den er rettet vinkelrett mot veien. På en helt flat vei må den horisontale lyskanten alltid være synlig på veien!



Monteringshøyden for frontlykter og refleksjer som er foreskrevet i Tyskland, er mellom 400 og 1200 mm. Ved behov kan du også kontakte en sykkelforhandler i ditt område. Sørg for at EOX® FL 170 HB er montert og innrettet på en slik måte at møtende trafikk ikke blendes.

ADVARSEL! For å unngå fall, ulykker og alvorlige skader må du bare bruke en av de medfølgende festene 2 (styre eller gaffel).

MERK: Monter aldri braketter på setestøtter!

MERK: Monter aldri braketter på koniske komponenter!

ADVARSEL! Ikke bruk sykkelen hvis lysstrålen på EOX® FL 170 HB 1 er feiljustert eller hvis EOX® FL 170 HB er for løs.
EOX® FL 170 HB må kun justeres eller låses når sykkelen står stille. Blending av motgående trafikk kan føre til ulykker. Før du justerer EOX® FL 170 HB, må du først løse skruen på braketten. Pass på at denne skruen deretter strammes til igjen, slik at verken skruen eller frontlykten kan løsne eller bevege seg av seg selv.

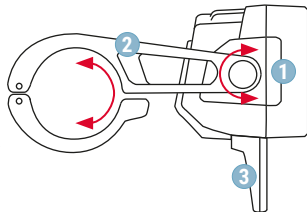

Fest EOX® FL 170 HB sikkert til sykkelens ved hjelp av en av de medfølgende brakettene.

MERK: Hvis du bruker andre braketter, kan vi ikke garantere at den sitter sikkert.

EOX® FL 170 HB kan monteres både på styret og på en frontplate på frempinnen. Velg den monterings situasjonen som passer best for sykkelens din. Standard monteringen er på styret. Det finnes to forskjellige styrediameterer (31,5 mm eller 35 mm). ② Velg den diameteren som passer til din styremodell.

– Fest først styreklemmen til lykten ved hjelp av den medfølgende festeskruen.

– Åpne deretter styreklemmen og fest klemmen til styret.

Alternativt kan du også montere EOX® FL 170 HB på en frontplate på frempinnen. For å gjøre dette løsner du bunndekselet på lyktehuset **R**, skyver frontplateadapteren inn i monteringsribben og fester adapteren med den medfølgende skruen **A**. Dekk til hullet i styrebraketten med det vedlagte dekselet **S**. Du kan nå montere EOX® FL 170 HB på en frontplate på styret.

ADVARSEL! Sørg for at kabelutløpet på EOX® FL 170 HB alltid peker rett nedover. Bare på denne måten kan du sikre at lysbildet på EOX® FL 170 HB er optimalt rettet inn og at lyskasteren er optimalt beskyttet mot vann.

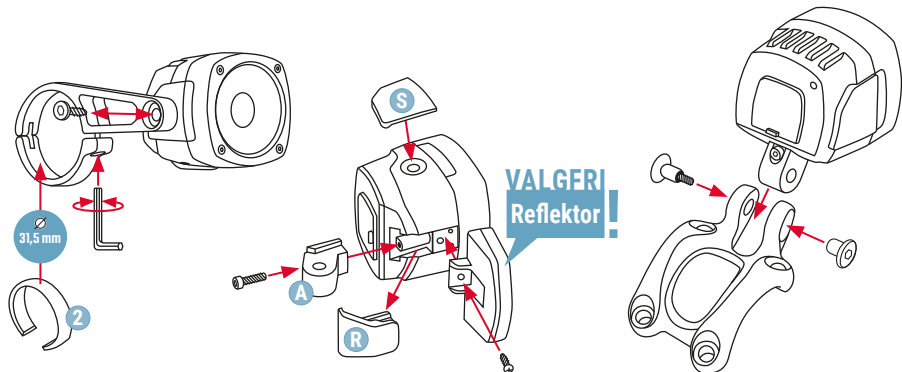

4

MONTERING REMOTE

MERK: Vennligst monter **KUN** på enden av styret (22,2 mm). Montering til venstre og høyre er mulig. **1**
Sørg for at kabelutgangen på fjernkontrollen alltid peker nedover. Dette er den eneste måten å beskytte fjernkontrollen optimalt mot vann.

! ADVARSEL! Fjernlysindikatoren må ikke tildekkes.

Monter fjernkontrollen slik at den kan betjenes uten at du trenger å ta hånden fra styret. Legg kabelen som går fra EOX® FL 170 HB til fjernkontrollen på en slik måte at den ikke forstyrrer driften av elsykkelen og slik at det ikke kan oppstå farlige situasjoner.

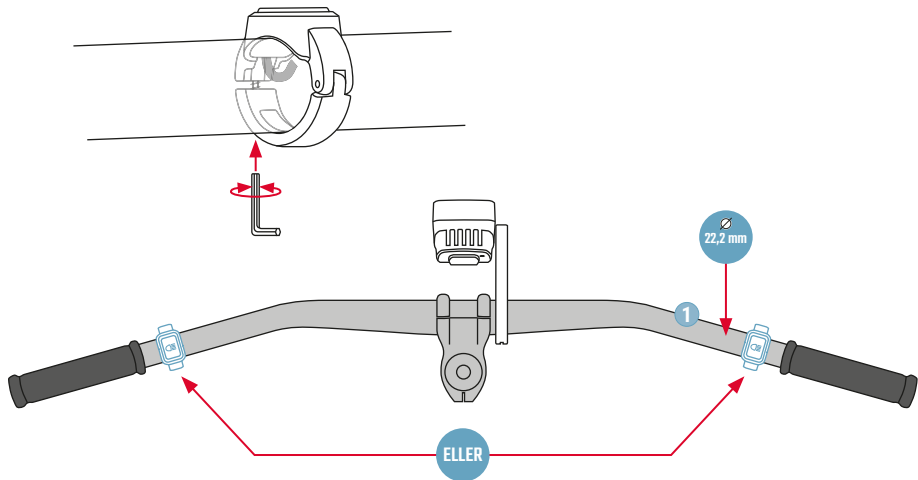

Frontlykten er utelukkende beregnet for tilkobling til en likestrømskilde på 12 - 16V / 12W, f.eks. til et elsykkelbatteri. Tilkobling til en vekselstrømskilde (f.eks. dynamo) er ikke tillatt! EOX® FL 170 HB krever minst 12W nominell effekt.

EOX® FL 170 HB må kun kobles til kjøretøy der det er sikret at det fortsatt er strøm til belysningssystemet i minst 2 timer etter at batteriet er slått av på grunn av utladning.

Den innvendig monterte doble kabelen (svart ledning = -, blå ledning = +) må brukes for tilkobling til et elsykkelbatteri. Ikke klipp av kabelen helt, bare kort den ned til ønsket lengde.

VIKTIG: Trykk de medfølgende kabelkontaktene på den flate siden **GODT** sammen med en tang!

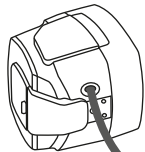

Slå EOX® FL 170 HB av og på via displayet eller bryteren på elsykkelen (hvis systemet tilbyr dette alternativet). EOX® FL 170 HB har ingen egen bryter.

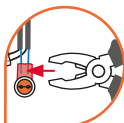
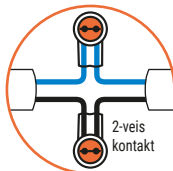

OPPMERKSOMHET
Bruk kabeltilkoblingssettet* som er kompatibelt med operatøren din

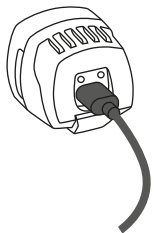

USB-C-ladeport

For lading av elektriske enheter som smarttelefoner, sykkelcomputere osv. Vær oppmerksom på den maksimale utgangsstrømmen på 2A.

OBS: Når dekelet er åpent, er lampen **IKKE** beskyttet mot vanninntrengning på dette punktet!



*Ikke inkludert i leveringsomfang

MOTOR !

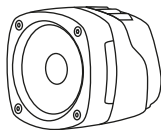

EOX® FL 170 HB +
Remote

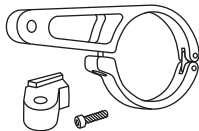

Styrfäste 35 mm
Faceplate-Adapter +
skruv



Distansring 31,5 mm +
kabelanslutning



Frontreflektor +
monteringsmaterial



Snabbguide +
säkerhetsinformation

EOX® FL 170 HB: Strålkastare för elcykel med helljusfunktion

Avsedd användning

Strålkastaren EOX® FL 170 HB är endast avsedd för cyklar med pedalassistent (elcyklar).
Ej godkänd för märkningspliktiga fordon (snabba elcyklar).

Observera att:

Denna bruksanvisning är avsedd för användare med kunskap om och erfarenhet av montering och installation av cykelkomponenter.

Säkerhetsanvisningar

- **WARNING!** Titta aldrig direkt in i cykelstrålkastaren när den är påslagen.
- EOX® FL 170 HB får aldrig täckas över.
- Se till att EOX® FL 170 HB är korrekt monterad och riktad.
- **Trådlösa cykeldatorer:** Elektronik i trådlösa cykeldatorer och LED-strålkastare kan störa varandra. Störningarna kan minskas genom att maximera avståndet mellan strålkastaren och cykeldatorn och minimera avståndet mellan cykeldatorns sändare och mottagare.

Dagsljus

EOX® FL 170 HB har ett automatiskt dagsljus.

Så snart du tänder lamporna på din elcykel växlar EOX® FL 170 HB till dagsljusläge (20 LUX) beroende på ljusstyrkan i omgivningen. Om ljusstyrkan i omgivningen minskar växlar lampan automatiskt till standardläge (120 LUX).

! Ljusstyrkesensorn är placerad på baksidan av lampan:

Se till att den **INTE** är täckt eller smutsig för att säkerställa en smidig drift.

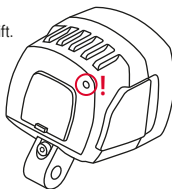

Helljus

EOX® FL 170 HB har ett separat inkopplingsbart helljus.

Det tänds och släcks med hjälp av den trådbundna fjärrkontrollen på EOX® FL 170 HB.

När helljuset är påslaget signaleras detta med den blå helljus-symbolen på fjärrkontrollen.

! WARNING! Observera att andra trafikanter kan bländas av helljuset.

Använd därför endast detta utanför tätbebyggda områden och i körsituationer som tillåter det.

Funktion:

- Tryck på knappen -> helljus på (blå symbol)
- Tryck på knappen -> Helljus av (symbol av)



2

ALLMÄNNA MONTERINGSANVISNINGAR

- ! Se till att EOX® FL 170 HB är korrekt monterad och riktad. För strålkastare med separat reflektor 3 ska du se till att den är riktad vinkelrätt mot vägen. På en helt plan väg måste den horisontella ljuskanten alltid vara synlig på vägen!



Monteringshöjden för strålkastare och reflektorer som föreskrivs i Tyskland är mellan 400 och 1200 mm. Vid behov kan du även kontakta en cykelhandlare i din närhet. Se till att EOX® FL 170 HB monteras och riktas in på ett sådant sätt att mötande trafik inte bländas.

WARNING! För att undvika fall, olyckor och allvarliga skador, använd endast ett av de medföljande fästena 2 (styre eller gaffel).

OBS: Fästena får aldrig monteras på sätesstöden!

OBS: Montera aldrig fästena på koniska komponenter!

WARNING! Använd inte cykeln om ljuskäglan på din EOX® FL 170 HB 1 är felriktad eller om EOX® FL 170 HB sitter för löst.

Justera eller lås EOX® FL 170 HB endast när cykeln står stilla. Bländning av mötande trafik kan leda till olyckor. Innan du justerar EOX® FL 170 HB ska du först lossa skruven på fästet. Se till att skruven sedan dras åt igen så att varken skruven eller strålkastaren kan lossna eller röra sig av sig själv.

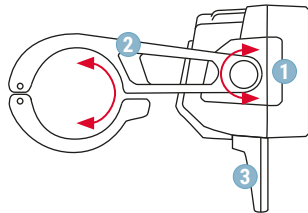

Sätt fast EOX® FL 170 HB ordentligt på cykeln med hjälp av ett av de medföljande fästena.

OBS: Om andra fästen används kan ingen garanti ges för säker fastsättning.

EOX® FL 170 HB kan monteras både på styret och på en frontplatta på styrstammen. Välj den monteringsituation som passar bäst för din cykel. Standardmonteringen är på styret. Det finns 2 olika styrdiametrar tillgängliga (31,5 mm eller 35 mm). ② Välj den diameter som matchar din styrmodell.

– Fäst först styrklämman på lamphuset med hjälp av den medföljande fästskruven.

– Öppna sedan styrklämman och fäst klämman på ditt styre

Alternativt kan du också montera din EOX® FL 170 HB på en frontplatta på styrstammen. För att göra detta lossar du bottenlocket på lamphuset **R**. Skjut in frontplattans adapter i monteringsribban och säkra sedan adaptorn med den medföljande skruven **A**. Täck över hålet i styrfästet med det medföljande täcklocket **S**. Nu kan du montera din EOX® FL 170 HB på en frontplatta på styret.

WARNING! Se till att kabeluttaget på EOX® FL 170 HB alltid pekar rakt nedåt. Endast på så sätt kan man säkerställa att ljusbilden på EOX® FL 170 HB är optimalt riktad och att strålkastaren är optimalt skyddad mot vatten.

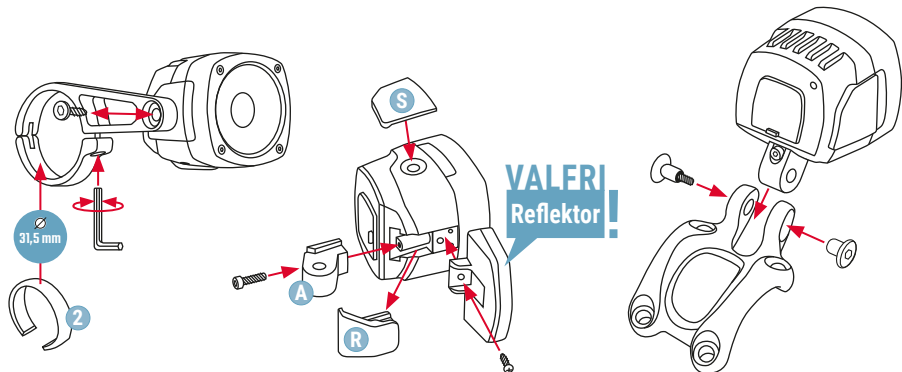

4

MONTERING AV REMOTE

OBS: Montera **ENDAST** på styränden (22,2 mm). Vänster- och högermontering möjlig. ①

Se till att kabeluttaget på fjärrkontrollen alltid pekar nedåt. Detta är det enda sättet att skydda fjärrkontrollen optimalt från vatten.

! WARNING! Fjärrljusindikatorn får inte täckas över.

Montera fjärrkontrollen så att den kan manövreras utan att du behöver ta bort handen från styret. Dra kabeln från EOX® FL 170 HB till fjärrkontrollen så att den inte stör användningen av elcykeln och så att inga farliga situationer kan uppstå.

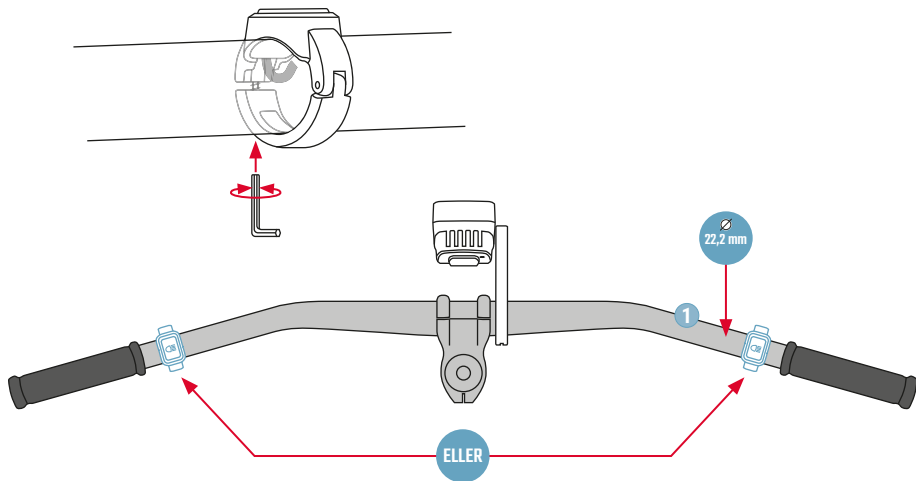

Strålkastare uteslutande för anslutning till en likspänningskälla på 12 - 16V / 12W, t.ex. till ett elcykelbatteri. Anslutning till en växelspänningskälla (t.ex. dynamo) är inte tillåten! EOX® FL 170 HB kräver minst 12W nominell effekt.

EOX® FL 170 HB får endast anslutas till fordon där det kan säkerställas att det finns ström för belysningsystemet i minst 2 timmar efter att batteriet har stängts av på grund av urladdning.

Den invändigt monterade dubbla kabeln (svart kabel = -, blå kabel = +) måste användas för anslutning till ett elcykelbatteri.

Klipp inte av kabeln helt, utan korta bara av den till önskad längd.

VIKTIGT: Tryck ihop de medföljande kabelanslutningarna på den platta sidan **ORDENTLIGT** med en tång!

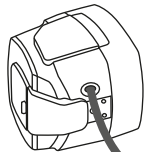

Till- och frånkoppling av EOX® FL 170 HB via displayen eller strömbrytaren på elcykeln (om systemet erbjuder detta alternativ). EOX® FL 170 HB har ingen egen strömbrytare.

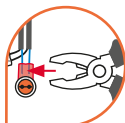
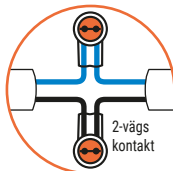

UPPMÄRKSAMHET
Använd den kabelanslutningssats* som är kompatibel med din operatör

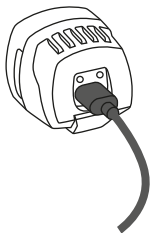

USB-C-laddningsport

För laddning av elektriska enheter som smartphones, cykeldatorer etc. Observera att den maximala utgångsströmmen är 2A.

OBSERVERA: När locket är öppet är lampan **INTE** skyddad mot vatteninträning vid denna punkt!



*Ingår inte i leveransomfattningen

MOTOR



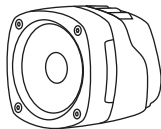

EOX® FL 170 HB +
Remote

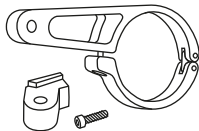

Ohjaustangon kiinnitys 35 mm
Faceplate-Adapteri +
ruuvi



Välirengas 31,5 mm +
kaapeliliitin

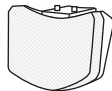

Etuheijastin +
kiinnitysmateriaali



Pikaopas +
turvallisuustiedot

EOX® FL 170 HB: Sähköpyörän ajovalo kaukovalotoiminnolla

Käyttötarkoitus

EOX® FL 170 HB -ajovalo on tarkoitettu yksinomaan poljinavusteisiin polkupyöriin (sähköpyörät).
Ei ole hyväksytty ajoneuvoihin, jotka edellyttävät merkintää (nopeat sähköpyörät).

Huom:

Nämä käyttöohjeet on tarkoitettu käyttäjille, joilla on tietoa ja kokemusta polkupyörän osien kokoamisesta ja asentamisesta.

Turvallisuusohjeet

- **VAROITUS!** Älä koskaan katso suoraan polkupyörän ajovaloon, kun se on päällä.
- EOX® FL 170 HB -valaisinta ei saa koskaan peittää.
- Varmista, että EOX® FL 170 HB on asennettu ja kohdistettu oikein.
- Langattomat pyörätietokoneet: Langattomien pyörätietokoneiden ja LED-ajovalojen elektroniikka voi häiritä toisiaan. Häiriöitä voidaan vähentää maksimoimalla ajovalojen ja pyörätietokoneen välinen etäisyys ja minimoimalla pyörätietokoneen lähettimen ja vastaanottimen välinen etäisyys.

Päiväajovalot

EOX® FL 170 HB:ssä on automaattinen päiväajovalo.

Heti kun kytket sähköpyöräsi valot päälle, EOX® FL 170 HB kytkeytyy päiväkäyttötilaan (20 LUX) ympäristön kirkkaudesta riippuen. Jos ympäristön kirkkaus vähenee, valo siirtyy automaattisesti vakiotilaan (120 LUX).

! Kirkkausanturi sijaitsee valaisimen takaosassa:

Varmista, että sitä EI ole peitetty tai likaantunut, jotta toiminta olisi sujuvaa.

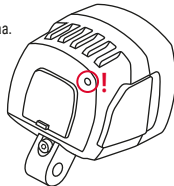

Kaukovalo

EOX® FL 170 HB -laitteessa on erikseen kytkettävä kaukovalo.

Kytkeminen päälle ja pois tapahtuu EOX® FL 170 HB:n langallisella kaukosäätimellä.

Kun kaukovalot on kytketty päälle, se ilmaistaa kaukosäätimen sinisellä kaukovalojen symbolilla.

! VAROITUS! Huomaa, että kaukovalojen käyttö voi sokeuttaa muita tienkäyttäjiä.

Siksi käytä tätä vain taajamien ulkopuolella ja ajotilanteissa, joissa se on mahdollista.

Tehtävä:

- Paina painiketta -> kaukovalot päälle (sininen symboli)
- Paina painiketta -> kaukovalot pois päältä (symboli pois päältä)



- ! Varmista, että EOX® FL 170 HB on asennettu ja kohdistettu oikein. Jos ajovaloissa on erillinen heijastin, varmista, että se on suunnattu kohtisuoraan tietä vasten. 3 Täysin tasaisella tiellä valon vaakasuuntaisen reunan on aina oltava näkyvässä tiellä!



Saksassa ajovalojen ja heijastimien asennuskorkeus on 400-1200 mm. Tarvittaessa voit myös ottaa yhteyttä oman alueesi polkupyöräalan erikoisliikkeeseen. Varmista, että EOX® FL 170 HB on asennettu ja kohdistettu siten, että vastaantuleva liikenne ei häikäisty.

VAROITUS! Kaatumisten, onnettomuuksien ja vakavien vammojen välttämiseksi käytä vain yhtä mukana toimitetuista kiinnikkeistä 2 (ohjaustanko tai haarukka).

HUOMAUTUS: Älä koskaan kiinnitä kiinnikkeitä istuintukiin!

HUOMAUTUS: Älä koskaan kiinnitä kiinnikkeitä kartiomaisiin osiin!

VAROITUS! Älä käytä pyörää, jos 1 EOX® FL 170 HB:n valonsäde on väärässä asennossa tai jos EOX® FL 170 HB on liian löysällä.

Säädä tai lukitse EOX® FL 170 HB vain, kun pyörä on paikallaan. Vastaantulevan liikenteen häikäiseminen voi johtaa onnettomuuksiin. Ennen kuin kohdistat EOX® FL 170 HB:n, löysää ensin kiinnikkeessä olevaa ruuvia. Varmista, että tämä ruuvi kiristetään sitten uudelleen, jotta ruuvi tai ajovalo ei pääse irtoamaan tai liikkumaan itsestään.

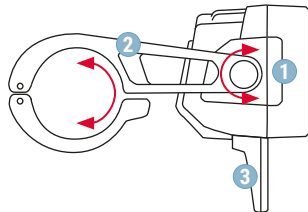

Kiinnitä EOX® FL 170 HB tukevasti pyörään yhdellä mukana toimitetuista kiinnikkeistä.

HUOMAUTUS: Jos käytetään muita kiinnikkeitä, ei voida taata turvallista kiinnitystä.

EOX® FL 170 HB voidaan kiinnittää sekä ohjaustankoon että varren etulevyyn. Valitse pyörällesi haluamasi asennustilanne. Vakioasennus on polkupyörän ohjaustankoon. Saatavilla on 2 eri ohjaustangon halkaisijaa (31,5 mm tai 35 mm). Valitse ohjaustankomalliksi sopiva halkaisija. ②

– Kiinnitä ensin ohjaustangon puristin valon runkoon mukana toimitetulla kiinnitysruuvilla.

– Avaa sitten ohjaustangon puristin ja kiinnitä pidike polkupyöräsi ohjaustankoon

Vaihtoehtoisesti voit myös asentaa EOX® FL 170 HB:n varren etulevyyn. Löysää tätä varten lampun rungon pohjakansi **R**

Liu'uta etulevyn sovitin kiinnitysrimaan ja kiinnitä sitten sovitin mukana tulevilla ruuvilla **A**. Peitä ohjaustangon kiinnikkeessä oleva reikä mukana toimitetulla työpaikan kannella **S**. Nyt voit asentaa EOX® FL 170 HB:n varren etulevyyn.

VAROITUS! Varmista, että EOX® FL 170 HB:n kaapelin ulostuloaukko osoittaa aina suoraan alaspäin. Vain näin voidaan varmistaa, että EOX® FL 170 HB:n valokuvio on ihanteellisesti kohdistettu ja että valonheitin on optimaalisesti suojattu vettä vastaan.

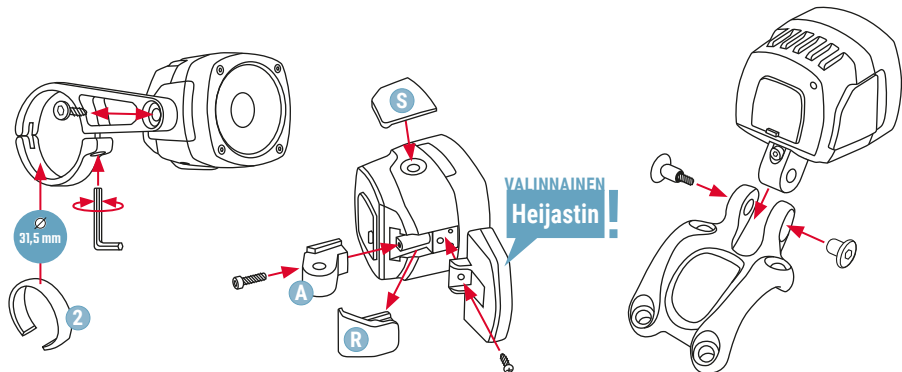

4

ASENNUS REMOTE

HUOMAA: Asenna **VAIN** ohjaustangon päähän (22,2 mm). Kiinnitys mahdollista oikealle ja vasemmalle. 1

Varmista, että kaukosäätimen kaapelin ulostulo osoittaa aina alaspäin. Tämä on ainoa tapa suojata kaukosäädintä vedeltä parhaalla mahdollisella tavalla.



VAROITUS! Kaukovoalojen ilmaisinta ei saa peittää.

Kiinnitä niin, että kaukosäädintä voidaan käyttää ilman, että sinun tarvitsee irrottaa kättäsi ohjaustangosta.

Vedä EOX® FL 170 HB:stä kaukosäätimen johtava kaapeli niin, että se ei estä sähköpyörän käyttöä eikä vaaratilanteita synny.

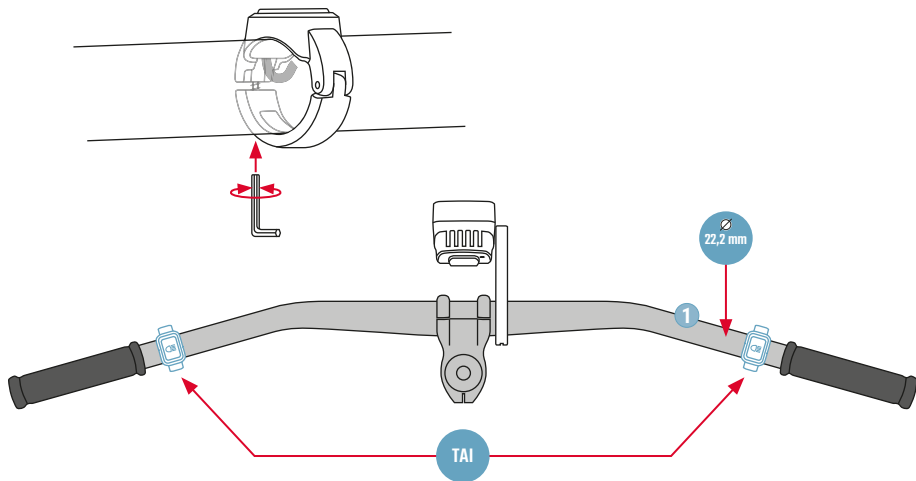

Ajvalo, joka on tarkoitettu liitettäväksi DC-jännitelähteeseen 12 - 16V / 12W, esim. sähköpyörän akkuun. Kytkeminen vaihtojännitelähteeseen (esim. dynamoon) ei ole sallittua! EOX® FL 170 HB vaatii vähintään 12W nimellistehon.

EOX® FL 170 HB:n liitäntä on sallittu vain ajoneuvoissa, joissa on varmistettu, että sähköä on edelleen saatavilla valaistusjärjestelmän syöttämiseen vähintään 2 tunnin ajan akun purkamisen jälkeen.

Sähköpyörän akkuun kytkemiseksi on käytettävä sisäisesti asennettua kaksoiskaapelia (musta johto = -, sininen johto = +).

Älä katkaise kaapelia kokonaan, vaan lyhennä se haluttuun pituuteen.

TÄRKEÄÄ: Paina mukana toimitetut kaapeliliittimet litteältä puolelta tiukasti yhteen pihdeillä!

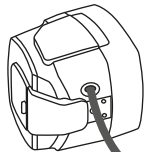

EOX® FL 170 HB:n kytkeminen päälle ja pois päältä näytön tai sähköpyörän kytkimen kautta (jos järjestelmä tarjoaa tämän vaihtoehdon). EOX® FL 170 HB:ssä ei ole omaa kytkintä.

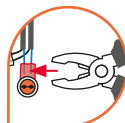
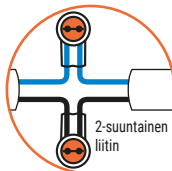

HUOMIO

Käytä asemasi kanssa yhteensopivaa kaapeliliitäntäsarjaa*

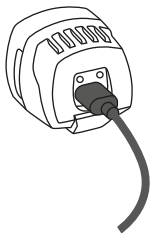

USB-C-latausportti

Sähkölaitteiden, kuten älypuhelin, pyörätietokoneiden jne. lataamiseen. Huomaa, että maksimilähtövirta on 2A.

HUOMIO: Kun kansi on auki, valaisinta **EI** ole tässä vaiheessa suojattu veden pääsystä vastaan!

+

-

*Ei sisälly toimitukseen

MOOTTORI !



TECHNICAL INFORMATION

EOX® FL 170 HB

Dimensions	45,5 mm x 45,5 mm x 42 mm (without bracket)
Brightness	120 LUX Low-Beam / 170 LUX High-Beam
Nominal voltage	12 - 16V DC, min. 12W nominal power
Output USB-C port	5V / MAX 2A
IP-Standard	IP67

SIGMA-ELEKTRO GmbH

Dr.-Julius-Leber-Straße 15

67433 Neustadt/Wstr.

Germany

service@sigma.bike



sigma.bike

487320/1